

# VARDAR MALZEME ÜRÜN KATALOĐU

Sünger, elyaf, mukavva, kumaş, malzeme  
[www.vardar.com.tr](http://www.vardar.com.tr)

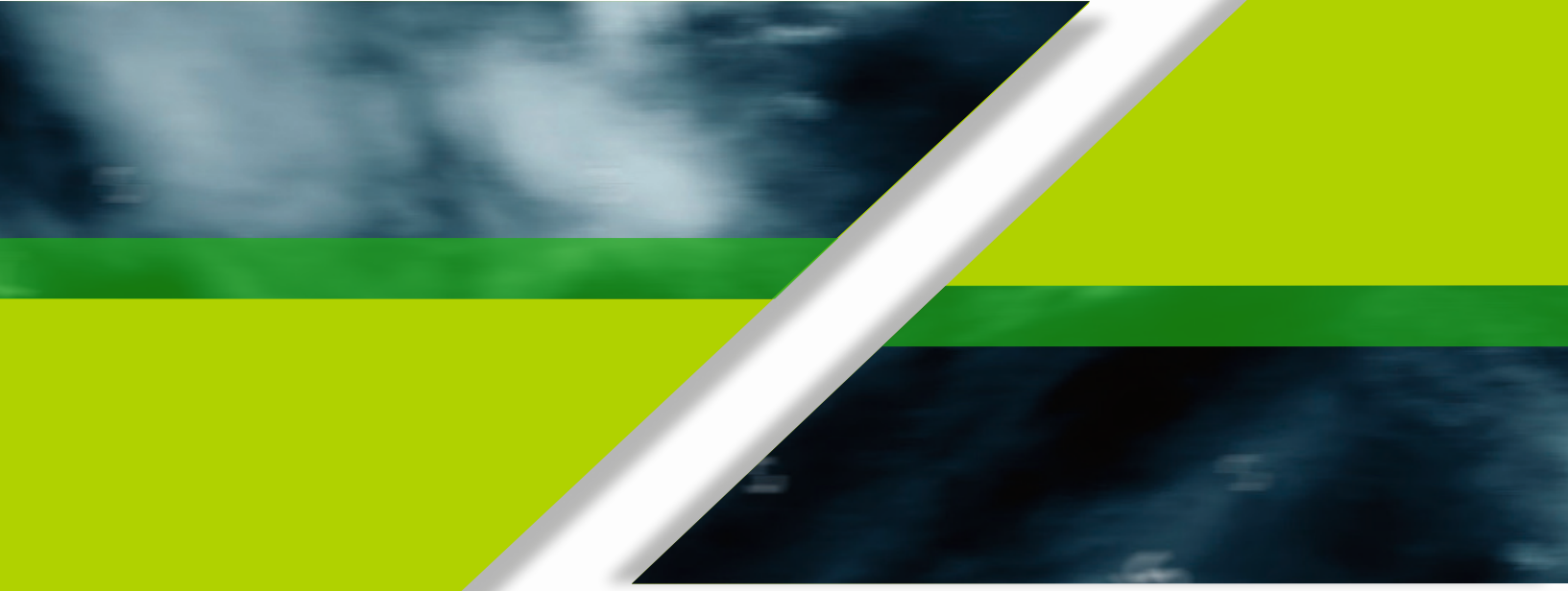

## ELYAF ÇEŞİTLERİ VE DOLGU MALZEMELERİ



ELY10

ELYAF DÜZ (10kg)



ELY11

ELYAF BONCUK (10kg)



STRF01

STRAFOR GRANÜR KÖPÜK



KIRP4

SİLİKONLU KIRPINTI (10kg)



KIRP2

KIRPINTI (10kg)



ELY14

JEL ELYAF - MONT ELYAFI (10kg)



## SARMA ELYAF GRAMAJLARI

ELY01 • 60 gr X 200 cm X 40 mt

ELY01. • 90 gr X 200 cm X 40 mt

ELY03 • 150 gr X 220 cm X 20 mt

ELY04 • 200 gr X 180 cm X 20 mt

• 200 gr X 270 cm X 20 mt ELY05

• 300 gr X 200 cm X 20 mt ELY06

• 300 gr X 270 cm X 20 mt ELY07

• 500 gr X 200 cm X 10mt ELY08

# ELYAF İMALATI



## KUMAŞ ÇEŞİTLERİ



Bayrampaşa'da 2 adet kumaş mağazalarımızla hizmet vermekteyiz. Vardar tekstil kumaşları iç ve dış mekan mobilyalarınızda, ayakkabı, çanta, ev tekstili alanlarında kullanabilirsiniz. Kumaş siparişlerinizi top bazında veya metraj kesim olarak karşılayabiliyoruz. Modayı takip eden kumaşlarla, en uygun fiyatlarla hizmetinizdeyiz.

# KUMAŞ ÇEŞİTLERİ



# SÜNGER ÇEŞİTLERİ



ÖZEL EBATLAR VE CNC KESİM  
GRİ-PEMBE-BEYAZ-VİSKO-ANTRASİT-HR SÜNGER



BONDEKS SÜNGER ÇEŞİTLERİ



YUMURTALIK SÜNGER  
(SES İZOLASYON)

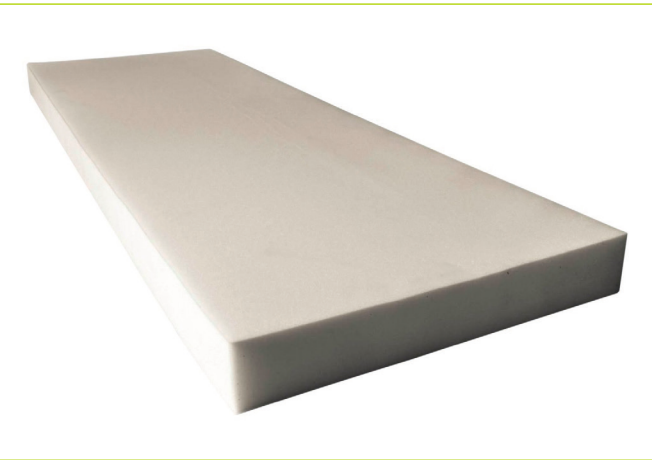

BEYAZ VE GRİ PLAKA SÜNGER



BONDEKS BALKON

BALIN SÜNGER



CNC KESİM SÜNGER

## SALPA ÇEŞİTLERİ

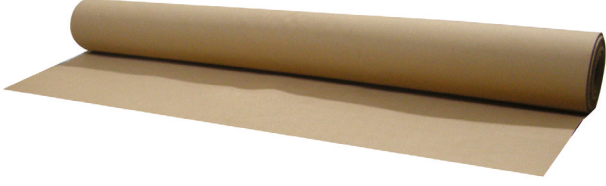

Taba ve Siyah 25 metrelik Salpa Çeşitleri

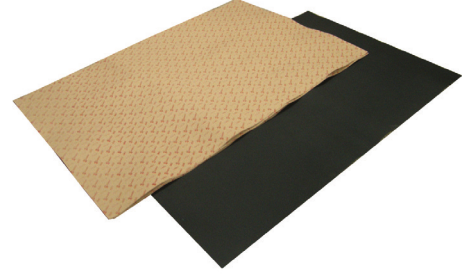

Taba ve Siyah 100x150 Plaka Salpa Çeşitleri



100x150 Siyah ve Taba Renk Plaka Salpa Çeşitleri



20'li Paket

## SALPA ÇEŞİTLERİ

- Salpa 0,6 Taba 100x150 (Eko) KOD: SLP001
- Salpa 0,8 Taba 100x150 (828) KOD: SLP002
- Salpa 1 Taba 100x150 (828) KOD: SLP003
- Salpa 1,25 Taba 100x150 (828) KOD: SLP004
- Salpa 1,5 Taba 100x150 (828) KOD: SLP005
- Salpa 1,75 Taba 100x150 (828) KOD: SLP005.
- Salpa 2 Taba 100x150 (828) KOD: SLP006
- Salpa 0,6 Siyah (Eko) KOD: SLP007
- Salpa 0,8 Siyah (Eko) KOD: SLP008
- Salpa 0,4 Taba 25 Mt (Eko) KOD: SLP008.
- Salpa 0,8 Taba 25 Mt (828) KOD: SLP17
- Salpa 1 Taba 25 Mt (828) KOD: SLP18
- Salpa 0,4 Siyah 25 Mt (Eko) KOD: SLP009.
- Salpa 0,6 Siyah 25 Mt (Eko) KOD: SLP010
- Salpa 0,8 Siyah 25 Mt (Eko) KOD: SLP011
- Salpa 1 Siyah 25 Mt (Eko) KOD: SLP012
- Salpa 1,5 Siyah 25 Mt (Eko) KOD: SLP019
- Salpa 1,75 Siyah 25 Mt (Eko) KOD: SLP020

Not: 2. Kalite Salpa Ölçüleri için sorup bilgi alınız. Fiyatları 1. Kaliteye göre daha uygundur.

# MEKANİZMA ÇEŞİTLERİ

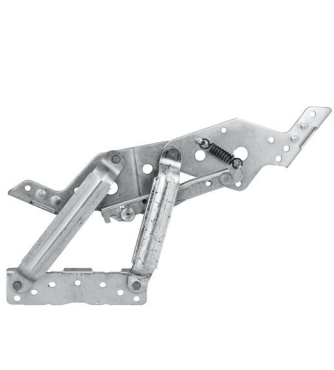

MKS 11 **BÜYÜK JAPON ÇEKYAT MEKANİZMASI**

Klasik tip çekyat mekanizması. 3,5 veya 4 cm 1/4 lük 12 adet civatayla monte edilir. Sağ ve sol 1 takım olarak verilir. (Civatalar dahil değildir)

**1 çuval: 20 takım**



MKS 15 **0 JAPON ÇEKYAT MEKANİZMASI**

Duvara sıfır açılan çekyat ve koltuk mekanizması. 3,5 veya 4 cm 1/4 lük 12 adet civatayla monte edilir. Sağ ve sol 1 takım olarak verilir. (Civatalar dahil değildir)

**1 çuval: 10 takım**



MKS 15 **0 JAPON ÇEKYAT MEKANİZMASI MİDİ**

Duvara sıfır açılan çekyat ve koltuk mekanizması. 3,5 veya 4 cm 1/4 lük 12 adet civatayla monte edilir. Sağ ve sol 1 takım olarak verilir. (Civatalar dahil değildir)

**1 çuval: 10 takım**



H369 **SIRT MEKANİZMASI L-24**

Yeni tarz sırttan geriye atılmalı koltuk mekanizması. Adet olarak satılır. (Yükseklik: 24 cm)

**1 koli: 15 adet**



H369. **SIRT MEKANİZMASI BORULU L-24**

Yeni tarz sırttan geriye atılmalı koltuk mekanizması. Adet olarak satılır. (Yükseklik: 22 cm)

**1 koli: 12 adet**



MKS 26. **BARCELONA MEKANİZMASI**

Yeni tarz sırta takla attırılmalı koltuk mekanizması. Sağ - sol takım olarak satılır.



AYAK 26 **360° DÖNER TABLA**

Berjerleri 360° döndürmeye yarayan mekanizma. Eski tip mekanizmalara nazaran kırılma riskini ortadan kaldırır.

**1 koli: 12 adet**



MKS 19 **BÜYÜK SANDIK MEKANİZMASI**

Sandıklarda kullanılan mekanizmadır. Yaylı ve yaysız olarak kullanılır. 1 sağ - 1 sol takım olarak satılır. Yaylar dahil değildir.

**1 çuval: 15 takım**



MKS 20 **KÜÇÜK SANDIK MEKANİZMASI**

Yaylı ve yaysız olarak kullanıma uygundur. 1 sağ - 1 sol takım olarak satılır. Yaylar dahil değildir.

**1 çuval: 30 takım**



MKS 23 **BÜYÜK SANDIK YAYI**

Büyük sandık mekanizmasıyla kullanılır. Adet olarak satılır. Sandık, trambolin vb. imalatında da kullanılır.

**Boy: 20,5 cm**  
**1 çuval: 200 adet**



MKS 22 **KÜÇÜK SANDIK YAYI**

Küçük sandık mekanizmasıyla kullanılır. Adet olarak satılır.

**Boy: 17 cm**  
**1 çuval: 200 adet**



MKS 12 **KÖŞE MEKANİZMASI**

Köşe makas. Standart somyalarda kullanılan mekanizma. 1 sağ - 1 sol takım olarak satılır.

**1 çuval: 10 adet**



# MEKANİZMA ÇEŞİTLERİ



MKS  
25 **MİLLİ BAŞLIKLİ  
MEKANİZMA**

Koltuk kafalıklarını kademeli olarak ayarlamaya yarayan mekanizmadır.  
1 sağ - 1 sol takım olarak satılır.  
1 koli: 50 takım



MKS  
13 **KARA MEKANİZMA  
(Kara Makas)**

Eski tip çekyat ve koltuklarda kullanılan mekanizmadır. 1 sağ - 1 sol takım olarak satılır. (Civatalar dahil değildir)  
1 çuval: 10 takım



MKS  
17 **3 KADEMELİ  
MEKANİZMA TERS**

Sırttan yatmalı şeker somyalarda kullanılan mekanizmadır. 1 sağ - 1 sol takım olarak satılır.  
1 çuval: 40 takım



MKS  
18 **KOL  
MEKANİZMASI**

Koltuk kollarını kademeli olarak ayarlamaya yarayan mekanizmadır.  
1 sağ - 1 sol takım olarak satılır.



MKS  
26 **SOMYA  
RAY KIZAĞI**

Yatağı kaydırmak için somya ile birlikte kullanılır.  
1 çuval: 50 takım



MKS  
10 **BAZA  
MEKANİZMASI**

Bazalarda amortisörle birlikte kullanılır. 1 sağ - 1 sol takım olarak satılır. Civata ve amortisör dahil değildir.  
1 koli: 20 takım



**AMORTİSÖR**

Amortisör Çeşitleri 450 - 750 - 1000 - 1100 - 1200 newton, baza mekanizmalarında kullanıma uygundur.  
1 koli: 100 adet



AMRT  
06 **AMORTİSÖR  
ARKALIKLI (SIRT)**

Berber vb. koltuklarda sırt amortisörü olarak kullanılır.



KLPÇE  
2 **KÖŞE  
KELEPÇE SACI**

Köşe koltukları birleştirmek için kullanılır. Adet olarak satılır.  
1 çuval: 500 adet

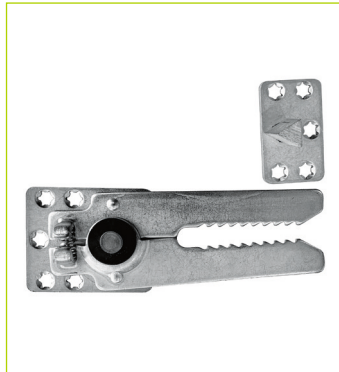

KRKDL  
1 **KROKODİL**

Köşe koltukları birleştirmeye yarayan mekanizma.



OMR01 **OMURGA**

Kafa ve sırtı ayarlamaya yarayan mekanizma.

# ZIMBA ÇEŞİTLERİ

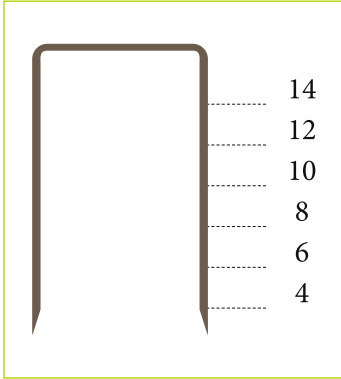

**80 SERİSİ**

Mobilya imalatı, döşeme, resim çerçeveleri, ayakkabı imalatı, tahta malzemeler, kapı pencere imalatı ve otomotiv döşemesinde kullanılır.

**1 koli: 30 paket**

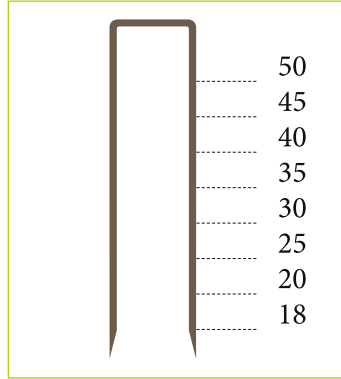

**100 SERİSİ**

Alt döşeme, çatı yapımı, pencere tertibatı ve parmaklık üretimi, mobilya çerçeveleri, palet tamirati, tahta ambalajlarda, sandık ve kutu imalatında kullanılır.

**1 koli: 30 paket**

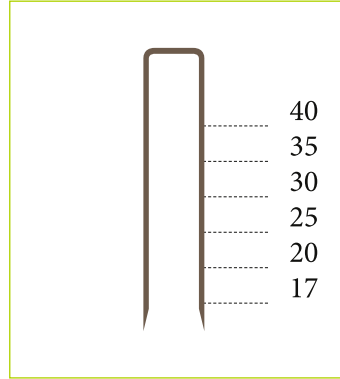

**92 SERİSİ**

Mobilya ve dolap montajları, sert kereste döşeme, ev izolasyonu, pervaz, tahta malzemeler, kapı pencere ve kafes imalatında kullanılır.

**1 koli: 30 paket**

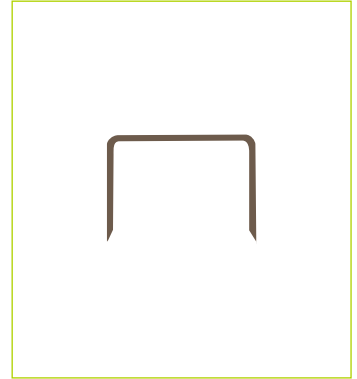

**200 SERİSİ**

Resim, tual, halıcılık, döşemecilik, vitrin düzenlemesi işlerinde kullanılır.

**200/6 koli: 30 paket**  
**200/8 koli: 24 paket**

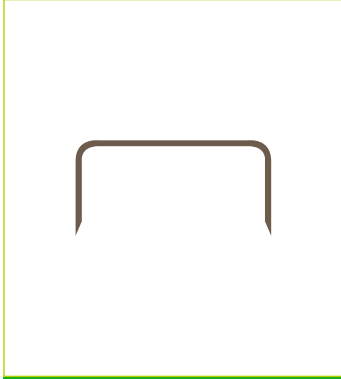

**300 SERİSİ**

Resim, tual, halıcılık, döşemecilik, vitrin düzenlemesi işlerinde kullanılır.

**13/6 koli: 30 paket**  
**13/8 koli: 24 paket**

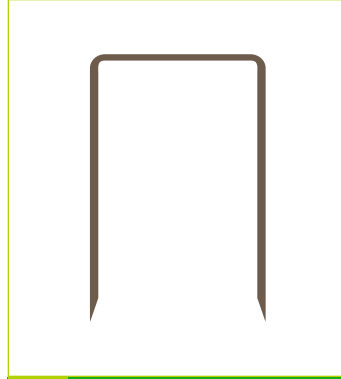

TEL  
21

**88 SERİSİ**

Keçe montajı, koli kaplama, yatak imalatı, sünger tutturulması gibi işlerde kullanılır.

**1 koli: 30 paket**

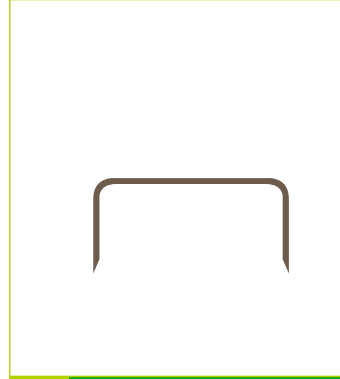

TEL  
23

**24/6 SERİSİ**

Küçük ambalaj kapamada kullanılır. Ofis tipi zimba telleridir.

**1 koli: 25 adet**

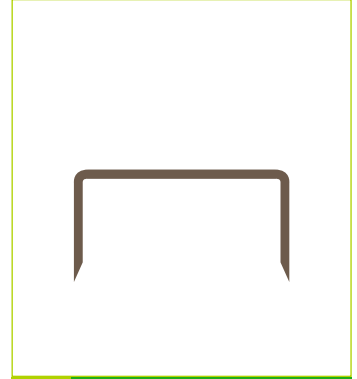

TEL  
20

**35 SERİSİ**

Koli kapamada kullanılır. 35/15 yada 5/8 olarak bilinir.

**1 paket: 1000 adet**  
**1 koli: 30 paket**  
**1 paket: 940 gr**

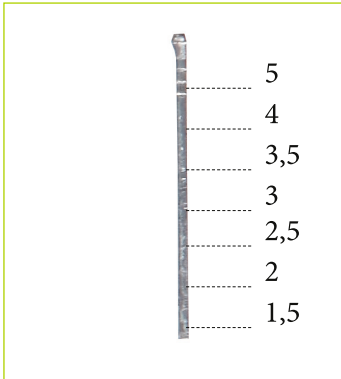

**T-PİN ÇİVİ ÇEŞİTLERİ**

Mobilya, parke, çatı imalatında kullanılır.

**1,5 cm koli: 16 adet**  
**2-2,5-3-3,5-4-5 cm koli: 20 adet**

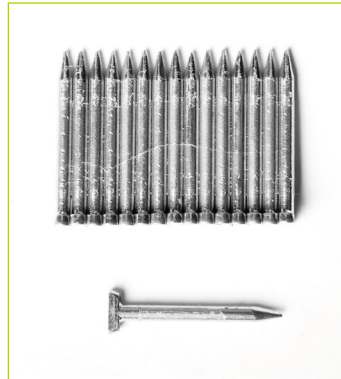

ÇİVİ  
15

**BAZA ÇİVİSİ**

ST25 (2000'li)  
ST38 (1000'li)

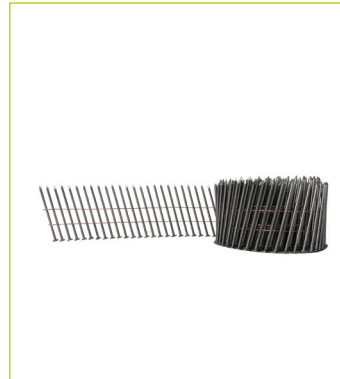

TEL  
31

**RULO MAGAZİN ÇİVİ**

5'lik ve 6,5'luk seçenekleri vardır.  
9000 adet.



ÇİVİ  
09

**16/16 ÇİVİ**



ÇİVİ  
08

**ARAP ÇİVİ**

# TABANCA BAĞLANTILARI



MHTLF  
02 **TABANCA UCU**

Hortumu tabancaya bağlamak için kullanılır.



MHTLF  
02 **TABANCA UCU**

Hortumu tabancaya bağlamak için kullanılır.



MHTLF  
01 **TABANCA T - PARÇA**

Hortumu bölmek için kullanılır.



MHTLF  
01 **TABANCA + PARÇA**

Hortumu bölmek için kullanılır.



MHTLF  
04 **STOPER  
HORTUM UCLU**

Hortumu tabancaya bağlamak için kullanılır. Klipslidir kolayca takılıp çıkarılır.



MHTLF  
04 **STOPER**

Hortumu tabancaya bağlamak için kullanılır. Klipslidir kolayca takılıp çıkarılır.



HRTM  
03-04 **SİRAL HORTUM**

Spiral hava hortumu.  
7,5 ve 15 mt seçenekleri vardır.



HRTM  
01 **HORTUM**

Su ve hava hortumu. Metre olarakta satılmaktadır.  
1 Top 100 Mt.

# TABANCA ÇEŞİTLERİ



TAB 06 **PRONTO 80/16  
TABANCA**

80 serisi zımba teli ile uyumludur.  
Kompresörle kullanılır.



TAB 14 **BEA 80/16  
TABANCA**

80 serisi zımba teli ile uyumludur.  
Kompresörle kullanılır.



TAB 10 **ATRO BOSTITCH 80/16  
TABANCA**

80 serisi zımba teli ile uyumludur.  
Kompresörle kullanılır.



TAB 12 **KOCAMAZ KT50**

80 serisi zımba teli ile uyumludur.  
Kompresörle kullanılır.



TAB 15. **MAESTRİ ELEKTRİKLİ  
ZIMBA TABANCASI**

80 serisi zımba teli ile uyumludur. Orjinal İtalyan malıdır. Elektrikle çalışır. Kompresöre gerek yoktur.



TAB 05 **3 CM T-PİN  
ATAN TABANCA**

3 cm' e kadar olan tüm boylarda T-pin çivileri atar. Parke döşeme ve çatı imalatında kullanılır. Kompresörle kullanılır.



TAB 05. **5 CM T-PİN  
ATAN TABANCA**

5 cm' e kadar olan tüm boylarda T-pin çivileri atar. Parke döşeme ve çatı imalatında kullanılır. Kompresörle kullanılır.



TAB 01. **ALBİ 100/50  
TABANCA**

100 serisi zımba teli ile uyumludur.  
Kompresörle iskelet yapımında kullanılır.



TAB 01. **PRONTO 100/50  
TABANCA**

100 serisi zımba teli ile uyumludur.  
Kompresörle iskelet yapımında kullanılır.



TAB 13B **KOCAMAZ KT 100**

100 serisi zımba teli ile uyumludur.  
Kompresörle iskelet yapımında kullanılır.



TAB 13. **KOCAMAZ KT 88**

P 88 zımba teli ile kullanılır. Keçe kapama tabancası



TAB 08 **BAZA TABANCASI**

ST çivi ile kullanılır. Kompresörle kullanıma uygundur.

# TABANCA ÇEŞİTLERİ



TAB 13 **KOCAMAZ KT51**

80 serisi zımba teli ile uyumludur. uzun gagalı tabançadır. Ulaşılması zor yerleri zımbalamakta kullanılır. Kompresörle kullanılır.



TAB 17 **BOYA TABANÇASI ÜSTTEN DEPO**

Boya ve yapışkan atmada kullanılır. 1,8 2,2 meme ucu üstten depoludur.



TAB 17 **BOYA TABANÇASI ALTTAN DEPO**

Boya ve yapışkan atmada kullanılır. 1,8 2,2 meme ucu alttan depoludur.



TAB 23 **HAVA TABANÇASI UZUN**

Temizlik vb. işler için kompresörle kullanılır.



TAB 24 **HAVA TABANÇASI KISA**

Temizlik vb. işler için kompresörle kullanılır.



TAB 19 **EL TABANÇASI RAPİD R-23**

İşveç malıdır. El ile kullanılan mekanik tabanca. 13 serisi zımba tellerine uygundur.



TAB 19. **EL TABANÇASI PREBENA**

Alman malıdır. El ile kullanılan mekanik tabanca. 13 serisi zımba tellerine uygundur.



TAB 25 **24/6 PENS EL TABANÇASI**

24/6 zımba teli için uygundur. Kırtasiye tipidir. Ambalajlamada ve elyaf kapatmada kullanılır.



TAB 22 **MUM TABANÇASI RAPİD**

İşveç malıdır. 1,1 mm mum silikon ile uyumludur. Elektrikle çalışır. 200 Watt



**MUM TABANÇASI İNCE / KALIN**

Kalın olan 1,1 mm mum silikon ile uyumludur. İnce olan 0,7 mm mum silikon ile uyumludur. Elektrikle çalışır. 80 Watt



TAB 16 **KILÇIK TABANÇASI UCUZ**

SA-GA marka. Kılçıkla etiketlerde kullanılır.



TAB 16. **KILÇIK TABANÇASI SAİP**

Orjinal alman malı SAİP marka. Kılçıkla etiketlerde kullanılır.

# BAZA MALZEME ÇEŞİTLERİ



**BAZA 01 BAZA STOBU**

Baza kapağı kapalıyken sabitleyen fren.  
Yükseklik: 2,8 cm  
1 çuval: 1500 adet  
5/16 civata ile uyumludur.



**BAZA 02 BAZA MERKEZİ**

Baza kumaşının kapaktan zarar görmesini engeller.  
1 çuval: 6000 adet



**BAZA 05 BAZA PLASTİK KİLİT**

Açık baza kapaklarının aşağı düşmesini engelleyen plastik makas kilidi.  
1 çuval: 800 adet  
1 adet: 20 gr

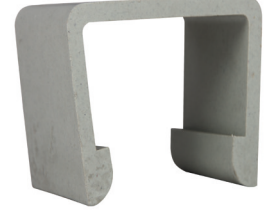

**BAZA 04 BAZA BİRLEŞTİRİCİ**

Çiftli bazaları birleştirmeye yarar.  
1 çuval: 800 adet  
1 adet: 29 gr



**TKZ 205 BAZA KÖŞE KORUYUCU KREM**

Baza , koltuk , çekyat ve benzeri ürünlerin köşelerini darbe ve çizilmelerinden koruyan plastik koruyucu.  
1 çuval: 1000 adet



**TKZ 204 BAZA KÖŞE KORUYUCU YONCA**

Baza , koltuk , çekyat ve benzeri ürünlerin köşelerini darbe ve çizilmelerinden koruyan plastik koruyucu.  
1 çuval: 2000 adet



**TKZ 203 BAZA KÖŞE KORUYUCU ÜÇGEN**

Baza , koltuk , çekyat ve benzeri ürünlerin köşelerini darbe ve çizilmelerinden koruyan plastik koruyucu.  
1 çuval: 3000 adet

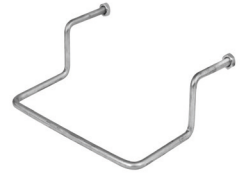

**BAZA 03 BAZA TUTMA KOLU SOMUNSUZ**

Baza üstünden yatakların kaymasını engelleyen destek. Baza kapağını rahatça açmaya yarayan tutma kolu. M6 somun veya plastik kelebek ile kullanıma uygundur.  
1 adet: 80 gr / 1 çuval: 250 adet



**TKZ 201 KÖŞE TAKOZU**

Pimli ayakları baza , koltuk ve çekyata monte etmek için kullanılır.  
1 çuval: 500 adet



**TKZ 202 KÖŞE TAKOZU CİVATALI**

Civatalı ayakları baza , koltuk ve çekyata monte etmek için kullanılır.  
1 çuval: 400 adet



**TAB 23 KOL KAVRAMA KIZAĞI**

15 cm'dir. Baza başlıklarını bağlamada kullanılır.  
1 takım: 220 gr  
1 çuval: 150 takım

# AYAK ÇEŞİTLERİ



AYAK 27 **KONİK AYAK  
5 CM**

3/8 girişli baza ve koltuklarda kullanım için uygundur. Tabla ve ağaç somunla kullanılır. Civata uyumu: 3/8 • Civata ölçüsü: 2 cm



AYAK 28 **KONİK AYAK  
8 CM**

3/8 girişli baza ve koltuklarda kullanım için uygundur. Tabla ve ağaç somunla kullanılır. Civata uyumu: 3/8 • Civata ölçüsü: 2 cm



AYAK 29 **KONİK AYAK  
10 CM**

3/8 girişli baza ve koltuklarda kullanım için uygundur. Tabla ve ağaç somunla kullanılır. Civata uyumu: 3/8 • Civata ölçüsü: 2 cm



AYAK 30 **KONİK AYAK  
12 CM**

3/8 girişli baza ve koltuklarda kullanım için uygundur. Tabla ve ağaç somunla kullanılır. Civata uyumu: 3/8 • Civata ölçüsü: 2 cm

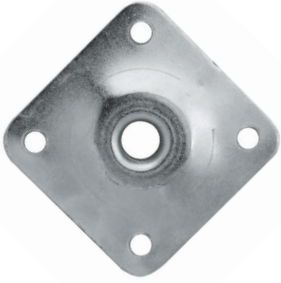

TBL 01 **TABLA**

M 10 ve M 8 civataya göre uyumluları mevcuttur. Ayak montajında kullanılır. Sunta vidası ile monte edilir. Ölçüler: 5x5 cm  
1 koli: 1000 adet



AYAK 21 **BELLONA AYAK  
CEVİZ - BEYAZ**

Yükseklik: 10 cm. Ürün plastiktir. Sunta vidası ile kolayca monte edilir. Beyaz 1 koli: 180 adet  
Ceviz 1 koli: 150 adet



AYAK 22 **BELLONA AYAK  
ORTA**

Yükseklik: 10 cm. Ürün plastiktir. Sunta vidası ile kolayca monte edilir. 1 koli: 400 adet



AYAK 24 **LÜKENS AYAK  
SİYAH - BEYAZ**

Yükseklik 14 cm. Ürün plastiktir. Sunta vidası ile kolayca monte edilir. 1 koli: 150 adet



AYAK 23 **LÜKENS AYAK  
KÜÇÜK**

Yükseklik 8 cm. Ürün plastiktir. Sunta vidası ile kolayca monte edilir. 1 koli: 500 adet



AYAK 20 **ASLAN AYAK  
SİYAH - BEYAZ**

Yükseklik 12 cm. Ürün plastiktir. Sunta vidası ile kolayca monte edilir. 1 koli: 120 adet



AYAK 19 **MİRA AYAK**

Yükseklik 14 cm. Ürün plastiktir. Sunta vidası ile kolayca monte edilir. 1 koli: 164 adet



AYAK 18 **ORTA AYAK**

Puf ve sehpa orta ayağı. Yükseklik: 3 cm  
1 çuval: 1000 adet  
1 adet: 10 gr

# AYAK ÇEŞİTLERİ



AYAK 04 **L AYAK**

Ürün plastiktir. Sunta vidası ile kolay monte edilebilir.  
Yükseklik: 4 cm  
En: 13 cm



AYAK 05 **L AYAK UCUZ**

Ürün plastiktir. Sunta vidası ile kolay monte edilebilir.  
Yükseklik: 4 cm  
En: 14 cm  
1 çuval: 200 adet



AYAK 06 **L AYAK SACLI**

Ürün krom kaplamadır. Sunta vidası ile kolay monte edilebilir.  
Yükseklik: 5 cm  
En: 17 cm



AYAK 12 **BİNGO AYAK**

Ürün plastiktir. Köşe takozu ile birlikte kullanılır.  
Yükseklik: 5 cm  
1 çuval: 500 adet



AYAK 13 **BİNGO AYAK CİVATALI**

Ürün plastiktir. M 10 somunlu köşe takozu ile birlikte kullanılır.  
Yükseklik: 5 cm  
1 çuval: 500 adet



AYAK 17 **NİKEL ÇAKMALI AYAK**

Ürün plastiktir. Köşe takozu ile birlikte kullanılır.  
Yükseklik: 5 cm



AYAK 09 **KOLTUK TEKERİ BÜYÜK**

Sunta vidası ile monte edilir.  
Yükseklik: 5,6 cm



AYAK 08 **KOLTUK TEKERİ ORTA**

Sunta vidası ile monte edilir.  
Yükseklik: 4,6 cm



AYAK 07 **KOLTUK TEKERİ KÜÇÜK**

Sunta vidası ile monte edilir.  
Yükseklik: 3,3 cm



**ÇEKYAT TEKERLEĞİ**

Sunta vidası ile monte edilir.  
Yükseklik: 6,5 cm  
Teker çapı: 5 cm



**BAZA AYAĞI**

Ürün plastiktir. M8 ve 3/8 civata ile uyumludur. Baza ve evcil hayvan evlerinde yükseltici olarak kullanılır. Yükseklik: 6 cm  
1 çuval: 500 adet / 1 adet: 37 gr



AYAK 16 **ÇAKMALI AYAK**

Ürün plastiktir. Köşe takozu ile kullanılır.  
Yükseklik: 5 cm  
1 çuval: 500 adet



# KABARA ÇEŞİTLERİ



**KBR 01** **FEBKO ŞERİT**  
**ANTİK KABARA**

Zımbaları kapatmakta ve dekorasyon amaçlı kullanılır.

Çap: 11 mm / Çivi boyu: 17 mm  
1 paket: 10 mt / 1 koli: 30 paket

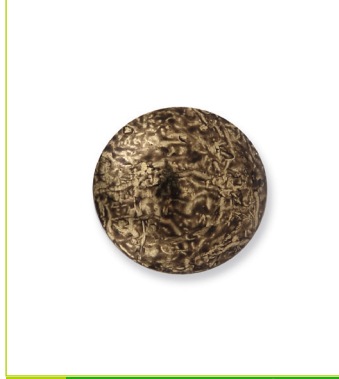

**KBR 04** **FEBKO TEKLİ**  
**ANTİK KABARA**

Zımbaları kapatmakta ve dekorasyon amaçlı kullanılır.

Çap: 11 mm / Çivi boyu: 17 mm  
1 paket: 1000 adet / 1 koli: 30 paket

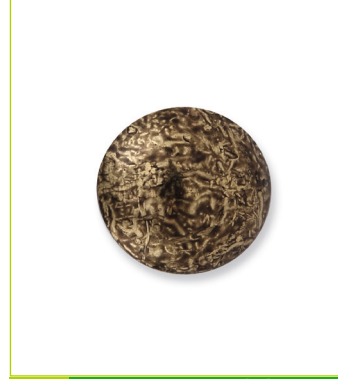

**KBR 07** **FEBKO MİDİ**  
**ANTİK KABARA**

Zımbaları kapatmakta ve dekorasyon amaçlı kullanılır.

Çap: 16 mm / Çivi boyu: 17 mm  
1 paket: 300 adet / 1 koli: 30 paket



**KBR 12** **FEBKO MAKSİ**  
**ANTİK KABARA**

Zımbaları kapatmakta ve dekorasyon amaçlı kullanılır.

Çap: 18 mm / Çivi boyu: 17 mm  
1 paket: 200 adet / 1 koli: 30 paket



**KBR 03** **FEBKO ŞERİT**  
**NİKEL KABARA**

Zımbaları kapatmakta ve dekorasyon amaçlı kullanılır.

Çap: 11 mm / Çivi boyu: 17 mm  
1 paket: 10 mt / 1 koli: 30 paket

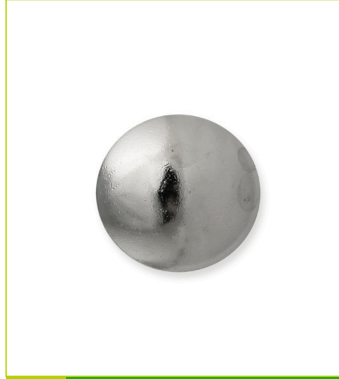

**KBR 06** **FEBKO TEKLİ**  
**NİKEL KABARA**

Zımbaları kapatmakta ve dekorasyon amaçlı kullanılır.

Çap: 11 mm / Çivi boyu: 17 mm  
1 paket: 1000 adet / 1 koli: 30 paket

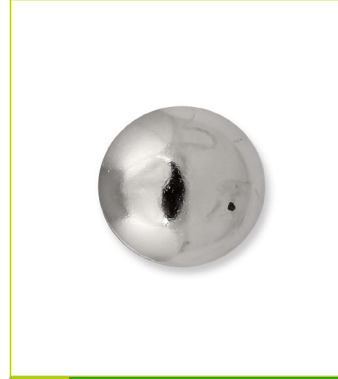

**KBR 19** **FEBKO MİDİ**  
**NİKEL KABARA**

Zımbaları kapatmakta ve dekorasyon amaçlı kullanılır.

Çap: 16 mm / Çivi boyu: 17 mm  
1 paket: 300 adet / 1 koli: 30 paket



**KBR 15** **FEBKO MAKSİ**  
**NİKEL KABARA**

Zımbaları kapatmakta ve dekorasyon amaçlı kullanılır.

Çap: 18 mm / Çivi boyu: 17 mm  
1 paket: 200 adet / 1 koli: 30 paket



**KBR 02** **FEBKO ŞERİT**  
**PETEK KABARA**

Zımbaları kapatmakta ve dekorasyon amaçlı kullanılır.

Çap: 11 mm / Çivi boyu: 17 mm  
1 paket: 10 mt / 1 koli: 30 paket



**KBR 05** **FEBKO TEKLİ**  
**PETEK KABARA**

Zımbaları kapatmakta ve dekorasyon amaçlı kullanılır.

Çap: 11 mm / Çivi boyu: 17 mm  
1 paket: 1000 adet / 1 koli: 30 paket



**KBR 09** **FEBKO MİDİ**  
**PETEK KABARA**

Zımbaları kapatmakta ve dekorasyon amaçlı kullanılır.

Çap: 16 mm / Çivi boyu: 17 mm  
1 paket: 300 adet / 1 koli: 30 paket



**KBR 14** **FEBKO MAKSİ**  
**PETEK KABARA**

Zımbaları kapatmakta ve dekorasyon amaçlı kullanılır.

Çap: 18 mm / Çivi boyu: 17 mm  
1 paket: 200 adet / 1 koli: 30 paket

# KABARA ÇEŞİTLERİ



KBR  
05A **FEBKO TEKLİ  
BAROK KABARA**

Zımbaları kapatmakta ve dekorasyon amaçlı kullanılır.

Çap: 11 mm / Çivi boyu: 17 mm  
1 paket: 1000 adet / 1 koli: 30 paket



KBR  
11 **FEBKO MİDİ  
BAROK KABARA**

Zımbaları kapatmakta ve dekorasyon amaçlı kullanılır.

Çap: 16 mm / Çivi boyu: 17 mm  
1 paket: 300 adet / 1 koli: 30 paket



KBR  
11 **FEBKO MAKSİ  
BAROK KABARA**

Zımbaları kapatmakta ve dekorasyon amaçlı kullanılır.

Çap: 18 mm / Çivi boyu: 17 mm  
1 paket: 200 adet / 1 koli: 30 paket



KBR  
08 **FEBKO MİDİ  
PENTAGON KABARA**

Zımbaları kapatmakta ve dekorasyon amaçlı kullanılır.

Çap: 16 mm / Çivi boyu: 17 mm  
1 paket: 300 adet / 1 koli: 30 paket



KBR  
13 **FEBKO MAKSİ  
PENTAGON KABARA**

Zımbaları kapatmakta ve dekorasyon amaçlı kullanılır.

Çap: 18 mm / Çivi boyu: 17 mm  
1 paket: 200 adet / 1 koli: 30 paket



KBR  
22 **FEBKO TAŞLI  
KABARA**

Baza başlıklarında ve dekorasyon amaçlı kullanılır.

Çap: 16 mm / Çivi boyu: 17 mm  
1 paket: 500 adet / 1 koli: 20 paket



KBR  
04 **FEBKO SARI  
TEKLİ KABARA**

Zımbaları kapatmakta ve dekorasyon amaçlı kullanılır.

Çap: 11 mm / Çivi boyu: 17 mm  
1 paket: 1000 adet / 1 koli: 30 paket



**TAIWAN NİKEL KABARA  
TEKLİ / MİDİ / MAKSİ**

Zımbaları kapatmakta ve dekorasyon amaçlı kullanılır.

Tekli paket: 800 adet / 1 koli: 40 paket  
Midi paket: 300 adet / 1 koli: 40 paket  
Maksi paket: 200 adet / 1 koli: 40 paket

KBR16



KBR17



KBR18



KBR16 - KBR17 - KBR18

**FEBKO METRELİK  
SARI / ANTİK / NİKEL KABARA**

Zımbaları kapatmakta ve dekorasyon amaçlı kullanılır. Kutuda 1'er metrelik şeritler halinde bulunmaktadır.

Çap: 11 mm / Çivi boyu: 17 mm  
1 paket: 10 mt / 1 koli: 25 paket

## MAKAS ÇEŞİTLERİ



MKS  
01

**MAKAS NO: 5**

Kumaş, deri, vinil, denim ve birçok tekstil ürününü kolaylıkla kesebilirsiniz.  
**Boy: 13 cm**



MKS  
02

**MAKAS NO: 6**

Kumaş, deri, vinil, denim ve birçok tekstil ürününü kolaylıkla kesebilirsiniz.  
**Boy: 15,5 cm**



MKS  
02.

**MAKAS NO: 8 İNCE**

Kumaş, deri, vinil, denim ve birçok tekstil ürününü kolaylıkla kesebilirsiniz. Tutma kısmı plastik kaplıdır.  
**Boy: 20,5 cm**



MKS  
03

**MAKAS NO: 8 KALIN**

Kumaş, deri, vinil, denim ve birçok tekstil ürününü kolaylıkla kesebilirsiniz. Tutma kısmı plastik kaplıdır.  
**Boy: 20,5 cm**



MKS  
000

**MAKAS NO: 9**

Kumaş, deri, vinil, denim ve birçok tekstil ürününü kolaylıkla kesebilirsiniz. Tutma kısmı plastik kaplıdır.  
**Boy: 23 cm**



MKS  
05

**MAKAS NO: 10**

Kumaş, deri, vinil, denim ve birçok tekstil ürününü kolaylıkla kesebilirsiniz. Tutma kısmı plastik kaplıdır.  
**Boy: 25 cm**



MKS  
06

**MAKAS NO: 12**

Kumaş, deri, vinil, denim ve birçok tekstil ürününü kolaylıkla kesebilirsiniz. Tutma kısmı plastik kaplıdır.  
**Boy: 31 cm**



MKS  
07

**MAKAS MUSA**

Kumaş, deri, vinil, denim ve birçok tekstil ürününü kolaylıkla kesebilirsiniz. Sağ ve sol seçeneği vardır.  
**Boy: 29,5 cm**



MKS  
08

**MAKAS PLASTİK  
SAPLI UCUZ**

Kumaş, deri, vinil, denim ve birçok tekstil ürününü kolaylıkla kesebilirsiniz. Tutma kısmı plastiktir.  
**Boy: 22,5 - 26,5 cm**



MKS  
08A

**TIRTIKLI  
SULFİLE MAKAS**

Tırtıklı kesim için kullanılır. Plastik saplı.  
**Boy: 20 cm**



MKS  
09

**İPLİK TEMİZLEME  
MAKASI**

İplik temizlemede kullanılır.  
**1 Kutu = 12 Adet**



MKS  
28

**KENDİNİ BİLEYEN MAKAS**

Kumaş, deri, vinil, denim ve birçok tekstil ürününü kolaylıkla kesebilirsiniz. Tutma kısmı plastik kaplıdır. Kai marka orijinal japon çeliğidir. Ekstra hafiftir.  
**Boy: 28 cm**

# İĞNE ve İP ÇEŞİTLERİ



## MAKİNE İĞNE ÇEŞİTLERİ

- İnce Dip Makine İğnesi DB1
- Kalın Dip Makine İğnesi DP5
- Uzun Dip Makine İğnesi DP17
- Baltalı Uzun İğne
- Baltalı Kısa İğne



## EĞRİ İĞNE ÇEŞİTLERİ

Eğri iğne no = 75 / 100 / 125 / 150 / 200



## İĞN 08A BİZON İĞNE

Siyah - Beyaz - Kırmızı - Mavi - Sarı renkle işaretlemeye kullanılan alman malı bizon iğne.

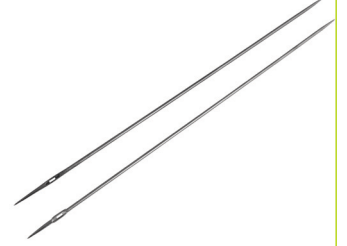

## İĞN 07/08 İKİ UÇLU YERLİ VE ALMAN İĞNE

Türk ve alman malı seçenekleriyle.  
Boy: 35 cm



## İĞN 20. ÇUVALDIZ

Uzun ve kısa çuvaldız



## DURAK İP ÇEŞİTLERİ

Her renk durak marka naylon ip çeşitleri.  
2 - 3 - 4 - 6 - 9 - 12 kat.



## GÜLER İP ÇEŞİTLERİ

Her renk güler marka naylon ip çeşitleri.  
2 - 3 - 4 - 6 kat.



## İP 24 50 NO İP OLTALI

Her renk oltalı (ören bayan) marka pamuk ip.



## İP 23 36 NO İP ORTALI

Her renk oltalı (ören bayan) marka pamuk ip.



## İP 25 120 NO İP ORTALI

Her renk oltalı (ören bayan) marka pamuk ip.



## İP 34 MUMLU İP

Her renkte, sağlamlaştırılmış kopmayan mumlu ip.  
Kalınlık: 500 mt



## İP36 İP37 İNCE - KALIN AMBALAJ İPİ

Kapitone ve ambalaj yapımında kullanılan ince ve kalın naylon ip.

# İP ve CIRT ÇEŞİTLERİ



İP28  
İP29

## OVERLOK İPİ

Siyah, beyaz, renkli overlok ipi. Kilo ile satılır.



İP30

## TİRE İPİ

Kapitone yapımında kullanılan tire ipi. Kilo ile satılır.



İP33

## KÖK İPİ

Çekyat ve koltuklarda yay bağlamada kullanılır. Kilo ile satılır.



İP32

## ÜÇLÜ BOBİN

Kanaviçe bağlamada ve dekoratif dikişlerde kullanılır.  
Boy: 350 mt



İP35

## ÇEKTİRME İPİ

Kapitone yapımında kullanılır.



## YAPIŞKANLI CIRT

Erkek - dişi takım veya tek taraf olarak satılır.  
Arkası yapışkanlıdır.  
Bir rulo 25 m'dir.  
En: 2 cm'dir.



## CIRT ÇEŞİTLERİ

Erkek - Dişi takım halinde veya tek taraf olarak satılır. Bir rulo 25 metredir. 2 cm / 2,5 cm / 3 cm / 4 cm / 5 cm / 10 cm boyları mevcuttur. Siyah, beyaz ve renkleri mevcuttur. Mevcut renkler için arayıp bilgi alınız.

## YAPIŞTIRICI ÇEŞİTLERİ



YPS  
01/02 **BALLY 50 - 150 gr**

Kundura sanayinin her türlü yapıştırma işleminde kösele, deri, lastik ve lastik tabanında kullanılır.  
50 gr - 1 koli = 100 adet  
150 gr - 1 koli = 50 adet



YPS  
02. **BALLY 500 gr**

Ayakkabı sanayinde, kösele, suni deri, lastik, lastik tabanı yapıştırmak için kullanılır.  
Çok amaçlı yapıştırıcı.  
1 koli: 40 adet



YPS  
04 **BALLY C8 3,5 kg**

Ayakkabı sanayinde, kösele, suni deri, lastik, lastik tabanı yapıştırmak için kullanılır.  
Çok amaçlı yapıştırıcı.  
1 koli: 6 adet



YPS  
05 **BALLY C8 15 kg**

Ayakkabı sanayinde, kösele, suni deri, lastik, lastik tabanı yapıştırmak için kullanılır.  
Çok amaçlı yapıştırıcı.



YPS  
06 **BALLY RS SOLÜSYON  
2,5 kg**

Ayakkabı, deri, konfeksiyon, çanta ve saraciye için genel amaçlı yapıştırıcı ince solüsyon.  
1 koli: 6 adet



YPS  
07 **BALLY RS SOLÜSYON  
5,5 kg**

Ayakkabı, deri, konfeksiyon, çanta ve saraciye için genel amaçlı yapıştırıcı ince solüsyon.  
1 koli: 6 adet



YPS  
60 **FOX 15 kg**

Mobilya sanayi, yaylı yatak, otomotiv, ambalaj, tekstil, döşemelik kumaş, halı, sünger, elyaf, keçe, kağıt ve ahşap aksamlarını yapıştırmada kullanılan pistole tipi yapıştırıcı.



YPS  
71 **EDR 15 kg**

Mobilya sanayi, yaylı yatak, otomotiv, ambalaj, tekstil, döşemelik kumaş, halı, sünger, elyaf, keçe, kağıt ve ahşap aksamlarını yapıştırmada kullanılan pistole tipi yapıştırıcı



YPS  
11 **SEFOX  
3 kg**

Mobilya ve yatak endüstrilerinde süngeri süngere, süngeri keçe, süngeri metale, süngeri ahşaba ve süngeri döşemeye yapıştırmak için kullanılır. Pistole tipi yapıştırıcı.



YPS  
12 **SEFOX  
15 kg**

Mobilya ve yatak endüstrilerinde süngeri süngere, süngeri keçe, süngeri metale, süngeri ahşaba ve süngeri döşemeye yapıştırmak için kullanılır. Pistole tipi yapıştırıcı.



YPS  
14 **KIRMIZIGÜL SOLÜSYON**

Ayakkabı, deri, konfeksiyon, çanta ve saraciye için genel amaçlı yapıştırıcı solüsyon



YPS  
15 **KIRMIZIGÜL SOLÜSYON  
MAVİ**

Ayakkabı, deri, konfeksiyon, çanta ve saraciye için genel amaçlı yapıştırıcı ince solüsyon

# YAPIŞTIRICI ÇEŞİTLERİ



YPS 16. **KIRMIZIGÜL S-45**  
3,5 kg

Mobilya, sünger, yatak için genel amaçlı, pistole tipi yapıştırıcı.  
1 koli: 6 adet



YPS 17. **KIRMIZIGÜL S-44**  
15 kg

Mobilya, sünger, yatak için genel amaçlı, pistole tipi yapıştırıcı.



YPS 17. **KIRMIZIGÜL S-57**  
3,5 kg

Neopren esaslı eva, saraciyeye ve kösele yapıştırıcı. Fırça ile sürülür.  
1 koli: 6 adet



YPS 18. **KIRMIZIGÜL S-57**  
15 kg

Neopren esaslı eva, saraciyeye ve kösele yapıştırıcı. Fırça ile sürülür.



YPS 19. **ASLAN SOLÜSYON**  
6,5 kg

Ayakkabı, deri, konfeksiyon, çanta ve saraciyeye için genel amaçlı yapıştırıcı solüsyon



YPS 41. **PÜR-KİM**  
17 kg

Poliüretan, pvc deri, kumaş, suni deri, plastik folyo, karton, mantar gibi malzemelerde kullanılan genel amaçlı yapıştırıcı. 60°C - 80°C ısıyla aktifleşir. pistoleyle atmala uygundur



YPS 42. **PÜR-KİM HERTER**  
800 gr

Poliüretan, pvc deri, kumaş, suni deri, plastik folyo, karton, mantar gibi malzemelerde kullanılan genel amaçlı yapıştırıcı. 60°C - 80°C ısıyla aktifleşir. pistoleyle atmala uygundur



YPS 44. **LATEKS**  
5 kg

Mobilya, ayakkabı, matbaa, saraciyeye sektöründe kullanılan genel amaçlı yapıştırıcı. Balon ve eldiven sanayinde ham madde olarak kullanılır.



YPS 45. **LATEKS**  
10 kg

Mobilya, ayakkabı, matbaa, saraciyeye sektöründe kullanılan genel amaçlı yapıştırıcı. Balon ve eldiven sanayinde ham madde olarak kullanılır.



YPS 46. **LATEKS VARİL**  
205 kg

Mobilya, ayakkabı, matbaa, saraciyeye sektöründe kullanılan genel amaçlı yapıştırıcı. Balon ve eldiven sanayinde ham madde olarak kullanılır.



YPS 26. **DUNLOP - J-40 SPREY**

Mobilya, sünger, yatak için genel amaçlı yapıştırıcı. Sprey şeklindedir.  
500 ml  
1 koli: 24 adet



YPS 22. **DUNLOP - M-32**

Neopren esaslı eva, saraciyeye ve kösele yapıştırıcı. Fırça ile sürülür.  
1 koli: 6 adet

# YAPIŞTIRICI ÇEŞİTLERİ

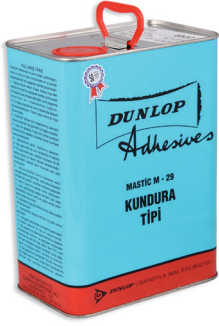

YPS 20 **DUNLOP M-29**  
3,5 kg

Suni kösele, şeffaf taban, neolet ve bilimur deri ve köseleleri yapıştırmak için kullanılır. Otomotiv, döşeme, ayakkabı, terlik sanayi. **1 koli: 6 adet**



YPS 21 **DUNLOP M-29**  
17,5 kg

Suni kösele, şeffaf taban, neolet ve bilimur deri ve köseleleri yapıştırmak için kullanılır. Otomotiv, döşeme, ayakkabı, terlik sanayi.



YPS 23A **DUNLOP K-76**  
5 kg

Pistole tipi yapıştırıcı. Sünger, keçe, mobilya, yatak, koltuk ve tekstil sanayi, kumaş, deri yapıştırmada kullanılır. **1 koli: 4 adet**



YPS 24 **DUNLOP K-76**  
16 kg

Pistole tipi yapıştırıcı. Sünger, keçe, mobilya, yatak, koltuk ve tekstil sanayi, kumaş, deri yapıştırmada kullanılır.



YPS 25 **DUNLOP POSTFORMING**  
3,5 kg

Otomotiv ve döşemecilik alanlarında, boyalı metal, bezli pvc tahta, halı, kumaş, lastik, sünger gibi malzemelerin yapıştırılmasında kullanılır. İnce pistole tipi yapıştırıcı. **1 koli: 6 adet**



YPS 26 **DUNLOP POSTFORMING**  
15 kg

Otomotiv ve döşemecilik alanlarında, boyalı metal, bezli pvc tahta, halı, kumaş, lastik, sünger gibi malzemelerin yapıştırılmasında kullanılır. İnce pistole tipi yapıştırıcı



YPS 62 **MİTRE APEL HIZLI YAPIŞTIRICI**

Mdf, kauçuk, plastik, lastik, deri, mantar pano ve birçok metalde uzun ömürlü kuvvetli yapıştırma sağlar. **1 koli = 25 adet**  
Yapıştırıcı 100 gr, sprey 400 ml



YPS 63 **APEL MERCURY AKRELİK ÇEKOMASTİK**

Çok amaçlı çekomastik yapıştırıcı. **1 adet: 500 gr**  
**1 koli: 30 adet**



YPS 66 **APEL ŞEFFAF TUTKAL**  
700 gr

Ağaç masifleri, mobilya iskeletleri, sentetik reçine ve lamine kaplamaların mengene, işkence veya pres kullanarak sunta veya MDF'ye yapıştırılmasında kullanılır. **1 paket=24 Adet**



YPS 67 **APEL ŞEFFAF TUTKAL**  
4 kg

Ağaç masifleri, mobilya iskeletleri, sentetik reçine ve lamine kaplamaların mengene, işkence veya pres kullanarak sunta veya MDF'ye yapıştırılmasında kullanılır. **1 paket=4 Adet**



YPS 68 **APEL ŞEFFAF TUTKAL**  
10 kg

Ağaç masifleri, mobilya iskeletleri, sentetik reçine ve lamine kaplamaların mengene, işkence veya pres kullanarak sunta veya MDF'ye yapıştırılmasında kullanılır.



YPS 69 **APEL ŞEFFAF TUTKAL**  
50 kg

Ağaç masifleri, mobilya iskeletleri, sentetik reçine ve lamine kaplamaların mengene, işkence veya pres kullanarak sunta veya MDF'ye yapıştırılmasında kullanılır.



# YAPIŞTIRICI ÇEŞİTLERİ



YPS 65 **APEL MASİF TUTKAL PEMBE (25 kg)**

Genel kullanım amaçlı olarak ağaç, parke, masif ürünlerin yapıştırılmasında ve ayrıca dolgu amaçlı olarak kullanılabilen homopolimer PVAc bazlı tutkaldır.



YPS 69. **APEL DENİZ TUTKALI (600 gr)**

Çok amaçlı deniz tutkalı suya ve kimyasal etkilere karşı dayanıklıdır.  
1 koli = 24 adet



YPS 69C **APEL SIVI ÇİVİ (320 gr)**

Ahşap, MDF, Beton, Metal, Polüreten köpük, PVC, Mermer, granit vb. birçok malzemeyi yapıştırmada kullanılır.  
Brüt: 300 gr  
1 koli: 30 adet



YPS 27 **GÜÇLÜ SOLÜSYON (6 kg)**

Ayakkabı, saya, deri, konfeksiyon, çanta ve saracıye için genel amaçlı solüsyon yapıştırıcı.



YPS 28 **GÜÇLÜ SOLÜSYON YEŞİL (6 kg)**

Ayakkabı, saya, deri, konfeksiyon, çanta ve saracıye için genel amaçlı ince solüsyon yapıştırıcı.



YPS 29 **GÜÇLÜ SOLÜSYON (10 kg)**

Ayakkabı, saya, deri, konfeksiyon, çanta ve saracıye için genel amaçlı solüsyon yapıştırıcı.



YPS 30 **GÜÇLÜ SOLÜSYON BİDON (19 kg)**

Ayakkabı, saya, deri, konfeksiyon, çanta ve saracıye için genel amaçlı solüsyon yapıştırıcı.



YPS 31 **GÜÇLÜ G-03 (3,5 kg)**

Terlik ve ayakkabı sanayinde kösele, deri, suni deri, saya içi, fort bombe, mobilya sanayinde, ambalaj sanayinde, inşaat, tekstil, otomotiv sektöründe genel amaçlı kullanılır. 1 koli: 6 adet



YPS 32 **GÜÇLÜ G-03 (15 kg)**

Terlik ve ayakkabı sanayinde kösele, deri, suni deri, saya içi, fort bombe, mobilya sanayinde, ambalaj sanayinde, inşaat, tekstil, otomotiv sektöründe genel amaçlı kullanılır.



YPS 33 **GÜÇLÜ G-66 (3,5 kg)**

Terlik ve ayakkabı sanayinde kösele, deri, suni deri, saya içi, fort bombe, mobilya sanayinde, ambalaj sanayinde, inşaat, tekstil sektöründe genel amaçlı kullanılır.  
1 koli: 6 adet



YPS 34 **GÜÇLÜ G-66 (15 kg)**

Terlik ve ayakkabı sanayinde kösele, deri, suni deri, saya içi, fort bombe, mobilya sanayinde, ambalaj sanayinde, inşaat, tekstil sektöründe genel amaçlı kullanılır.



YPS 40 **GÜÇLÜ G-77 (15 kg)**

Terlik ve ayakkabı sanayinde kösele, deri, suni deri, saya içi, fort bombe, mobilya sanayinde, ambalaj sanayinde, inşaat, tekstil sektöründe genel amaçlı kullanılır.

# YAPIŞTIRICI ÇEŞİTLERİ



YPS 35 **GÜÇLÜ G-99**  
17,5 kg

Terlik ve ayakkabı sanayinde kösele, deri, suni deri, saya içi, fort bombe, mobilya sanayinde, ambalaj sanayinde, inşaat, tekstil sektöründe genel amaçlı kullanılır. Isıya dayanıklıdır. Fırça ile sürülür.



YPS 47 **DENLAKS T-28**  
1 kg

Suni kösele, deri, suni deri, sentetik kauçuk, taban astarı, kontraplak, formika, masif, plastik, inşaat ve otomotiv sanayisinde genel amaçlı kullanılır.  
1 koli: 12 adet



YPS 48 **DENLAKS T-28**  
3,5 kg

Suni kösele, deri, suni deri, sentetik kauçuk, taban astarı, kontraplak, formika, masif, plastik, inşaat ve otomotiv sanayisinde genel amaçlı kullanılır.  
1 koli: 6 adet



YPS 49 **DENLAKS T-28**  
15 kg

Suni kösele, deri, suni deri, sentetik kauçuk, taban astarı, kontraplak, formika, masif, plastik, inşaat ve otomotiv sanayisinde genel amaçlı kullanılır.



YPS 50 **DENLAKS 3100**  
3,5 kg

PVC, kauçuk, kösele, eva, mikrolight rubber ve TPU tabanların yapıştırılmasında kullanılır.  
1 koli: 6 adet



YPS 51 **DENLAKS 3100**  
15 kg

PVC, kauçuk, kösele, eva, mikrolight rubber ve TPU tabanların yapıştırılmasında kullanılır.



YPS 52 **DENLAKS 333**  
3,5 kg

Suni kösele, deri, suni deri, sentetik kauçuk, taban astarı, kontraplak, formika, masif, plastik, inşaat ve otomotiv sanayisinde genel amaçlı kullanılır.  
1 koli: 6 adet



YPS 56 **DENLAKS T-988**  
17,5 kg

Suni kösele, deri, suni deri, sentetik kauçuk, taban astarı, kontraplak, formika, masif, plastik, inşaat ve otomotiv sanayisinde genel amaçlı kullanılır.



YPS 57 **DENLAKS G-111**  
GRANÜL ŞİLTE İLACI

Ayakkabı ve saraciye sektöründe kullanılır. 150°-160° ısıyla aktifleşen reçine yapıştırıcı. Şilte, saya ve şeritleri kıvrımda kullanılır.  
1 çuval: 20 kg



YPS 61 **502 EVO BOND**  
JAPON YAPIŞTIRICI

Çok amaçlı japon yapıştırıcı orijinal taiwan malı.  
1 paket: 50 adet  
1 koli: 500 adet  
1 adet: 20 gr



YPS 70 **PO-MAX** 15 kg

Mobilya, sünger, yatak için genel amaçlı, pistole tipi yapıştırıcı.



YPS 74 **UNIVEX** 15 kg

Mobilya, sünger, yatak için genel amaçlı, pistole tipi yapıştırıcı.

# SİLİKON MUM, BANT ve AMBALAJ ÜRÜNÜ ÇEŞİTLERİ

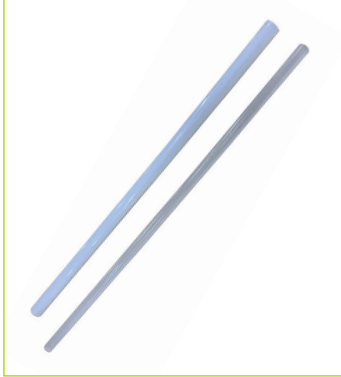

MUM  
02

## MUM SİLİKON

1 adet mum: 30 cm  
Kalın çap: 1,1 mm  
İnce çap: 0,7 mm  
1 paket: 1 kg / 34 adet  
1 koli: 25 kg / 850 adet



## KOLİ BANTLARI

Kahve ve şeffaf renkleri bulunmaktadır.  
19x66 (1 koli 96 adet)  
45x40 (1 koli 96 adet)  
70x66 (1 koli 30 adet)  
45x100 (1 koli 60 adet)



## ÇİFT TARAFLI BANT ÇEŞİTLERİ

0,5 cm (100 mt / 1 koli 200 ad)  
1,2 cm (100 mt / 1 koli 100 ad)  
1,5 cm (25 mt / 1 koli 120 ad)  
1,9 cm (25 mt / 1 koli 96 ad)  
2,5 cm (25 mt / 1 koli 72 ad)  
3,8 cm (25 mt / 1 koli 48 ad)  
5 cm (25 mt / 1 koli 36 ad)



## KAĞIT BANT

25 mm - 20 mt  
36 mm - 20 mt  
48 mm - 20 mt



STRÇ  
02

## STREÇ

Mobilya ambalajlamada kullanılan genel amaçlı streç. 17 mikron  
En: 50 cm  
Boy: 160 mt



STRÇ  
01

## STREÇ KOLİ

Mobilya ambalajlamada kullanılan genel amaçlı streç. 17 mikron  
En: 50 cm  
Boy: 160 mt  
1 koli: 6 adet



NYL01  
NYL02

## BALONLU NAYLON

Mobilyaların vb. ürünlerin ambalajlanmasında kullanılır. Darbelere karşı zarar görmeyi engeller.  
En:1 mt - Boy: 100 mt , En:1,5 mt - Boy: 100 mt olarak iki boyu bulunur.



NYL04  
NYL05

## AMBALAJ NAYLONU

Kilo ile satılır. Mobilya paketlemede kullanılır. 160 cm ve 200 cm ebatlarındadır.



## ÇANTA JELATİNİ (5 kg)

Ölçüleri: 35x35, 40x40, 45x45, 50x50, 55x55, 60x60



STRÇ  
03

## KISA STREÇ

Çerçeve vb. küçük eşyaları ambalajlamada kullanılır. 17 mikron  
En: 10 cm  
Boy: 200 mt  
1 koli: 30 adet

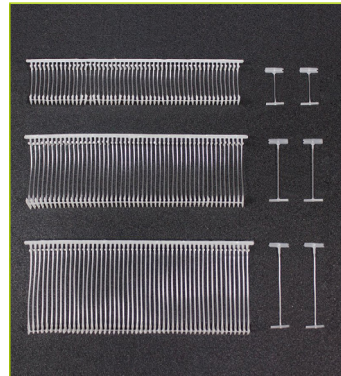

KLÇK  
01

## KILÇIK

Etiketlemede kullanılan kılçık

# KAPSÜL ÇEŞİTLERİ

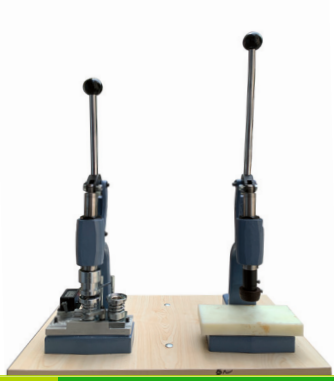

**MKN 02** **DARBELİ DÜĞME MAKİNESİ**

Kapitone kapsülü kumaş kaplamada kullanılır. Kalıp ve kesim aparatı dahildir. Toplam 35 kg'dır.



**MKN 01** **DÜĞME MAKİNESİ**

Kapitone kapsülü kumaş kaplamada kullanılır. Kullanım için kalıp gerekmektedir.



**KLP 01** **KALIP**

Çivili ve kancalı kapsüle uygundur. 26-28-30-32-36-40 No



**---** **KAPSÜL KANÇALI**

No: 26 (250'li) No: 32 (250'li)  
No: 28 (250'li) No: 36 (250'li)  
No: 30 (250'li) No: 40 (250'li)  
Kapsül micro 28 (500'li)  
Kapsül Micro 32 (500'li)



**KPS 10** **KAPSÜL ÇİVİLİ METAL**

No: 28 (500'li)  
No: 32 (500'li)



**KPS 10** **KAPSÜL ÇİVİLİ PLASTİK**

No: 28 (250'li)  
No: 32 (250'li)



**TAŞ 15** **DEKORATİF KOLTUK TAŞI**

Çap: 5 cm  
1 paket: 100 adet



**TAŞ 04** **PLASTİK 1000'Lİ DÜĞME**

Kapitone yapımında kullanılır.  
20 mm (1000'li)



**DGM 01** **KAPİTONE DÜĞMESİ**

Kapitone yapımında kullanılır.  
Çap: 20 cm  
Paket 500'li

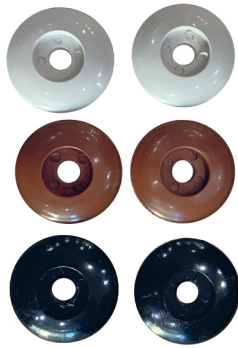

**DGM 03** **KAPSÜL ALTLIĞI**

Kapsül düğmeyle birlikte dekor amaçlı kullanılır.  
1 paket: 200 adet



**MHTLF 15** **LOKMA SIKMA APARATI**

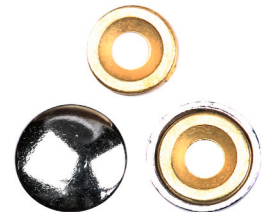

**VSK01 VSK03** **VİDA SAKLAMA KAPAĞI**

Vidaları gizlemeye yarayan dekoratif metal kapak.  
Küçük 15 mm 250 adet  
Büyük 20 mm 250 adet.

# MALZEME ÇEŞİTLERİ



**ÇZG 02. ÇİZGİ TAŞI**

Orjinal alman malı, SAİP marka çizgi taşı. 4 farklı renk içerir. Tozsuzdur. Koli bazı alımlarda istenilen renk verilir.

**1 paket: 12 adet**  
**1 koli: 60 paket**



**ÇZG 04. BUHARLA SİLİNER ÇİZGİ TAŞI**

4 farklı renk içerir. Buharla kolayca silinir.  
**1 paket: 100 adet**



**MKT 02. MAKET BIÇAĞI UCU**

Kore malı ZORRO marka maket bıçağı. 18 mm geniş / 18 mm dar kırım.  
**1 paket: 10 adet / 1 kutu: 100 adet**  
**1 koli: 4000 adet**



**MKT 06. MAKET BIÇAĞI UCU MİNİK**

Kore malı ZORRO marka maket bıçağı. 9 mm dar kısım.  
**1 paket: 10 adet / 1 kutu: 100 adet**  
**1 koli: 4000 adet**

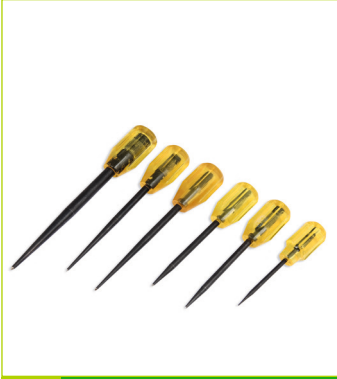

**BİZ ÇEŞİTLERİ**

1-2-3-4 numara zımba sökmeye yarayan biz.



**BİZ 05. BİZ PLASTİK SAPLI KIRMIZI**

Plastik saplı biz.



**KLM 01. SU İLE UÇAN KALEM**

Nemli bezle yada suyla kolayca silinen işaretleme kalemi.



**MTR 04. KATLANIR METRE**

Orjinal alman malı. 2 mt uzunluğunda katlanır metre.



**TSTRE 2. DEKOPAJ BIÇAĞI**

Ahşap ve metal kesmeye yarayan çeşitleriyle dekopaj bıçağı.



**MATKAP UÇLARI SIKMA**

TOMAX marka vida sıkma uçları. PH ve PZ uçları uygundur.  
2,5 / 5 / 7,5 / 10 / 15 cm ölçülerindedir.



**MATKAP UÇLARI DELME**

2,5 mm / 3 mm / 3,5 mm / 4 mm  
4,5 mm / 5 mm / 5,5 mm / 6 mm  
6,5 mm / 7 mm / 7,5 mm / 8 mm  
8,5 mm / 9 mm / 9,5 mm / 10 mm  
10,5 mm / 11 mm / 11,5 mm / 12 mm  
matkap delme uçları

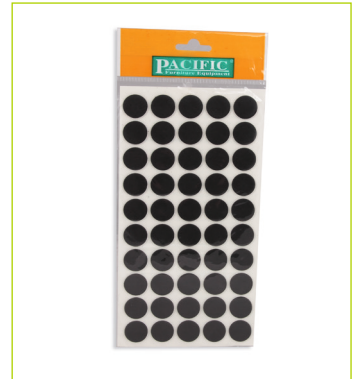

**MHTLF 09. YAPIŞKANLI AYAK KEÇESİ**

Sandalye, masa, sehpa ve mobilya ayaklarına zemin çizmesin diye yapıştırılarak monte edilir. Yuvarlak, kare, dikdörtgen şekillerdedir. 15 boyutu vardır.

# MALZEME ÇEŞİTLERİ



**KLM 03 ISI İLE UÇAN KALEM**

Orjinal alman malı, SAİP marka. Çakmak, fön, ütü ile kolayca silinir. Siyah, beyaz, kırmızı ve mavi olarak 4 farklı renk mevcuttur. -7° de silinen izler geri gelir.



**MNDL 1 PASTAL MANDALI**

Kumaşları masaya sabitlemek için vb. amaçlar için kullanılır. Metal mandal.



**PLTK 02 PELTEKO BIÇAĞI**

Pelteko kundura bıçağı, ayakkabı imalat ve tamir sektöründe kullanılan çelikten üründür.

**1 paket: 12 adet**



**PLTK 01 PELTEKO MAŞASI**

Pelteko bıçağını tutmaya yarayan maşa.



**GMŞK 02 GÜMÜŞ KALEM**

Deri çizmeye ve işaretlemeye yarayan alman malı gümüş kalem.

**1 paket: 50 adet**



**SKC 03 SÜNGER DELİCİ**

Sünger ve benzeri ürünleri delmeye yarayan delici.



**SKC 03 MATKAP SAPLI SÜNGER DELİCİ**

Matkap ucuna takmaya uygun sünger ve benzeri ürünleri delmeye yarayan delici.



**KPTN 01 KERPETEN**

Büyük ve küçük 2 boyu vardır.



**KVRM 02 KAVRAMA PENSESİ**

Kavrama teli ve kılıf kancasını bükmeye yarayan pense.



**KVRM 01 KAVRAMA TELİ**

Oto döşemecilerin kullandığı kavrama teli. kavrama pensesi ile kullanılır.

**1 paketi: 1 kg**

**1 çuval: 25 kg**

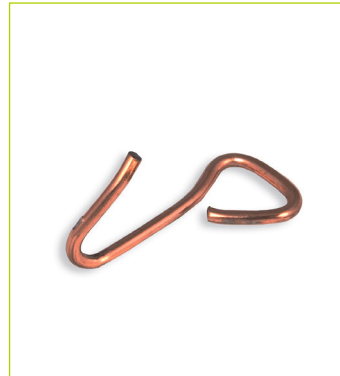

**MHTLF 11 KILIF KANCASI**

Oto döşemecilerin kullandığı kılıf kancası kavrama pensesi ile kullanılır.

**1 paketi: 1 kg**

**1 çuval: 25 kg**



**ÇEKİÇ ÇEŞİTLERİ**

Tahta saplı çekiç.  
**100 gr / 200 gr / 300 gr / 400 gr / 500 gr**

# MALZEME ÇEŞİTLERİ



ÇKÇ  
00

## KABARA ÇEKİCİ

Tahta saplı çekiç yanında yedek plastik uç dahil satılır. Taşlı kabarıları zarar vermeden çakmak için kullanılır.



## TAHTA SAPLI FIRÇA ÇEŞİTLERİ

1 / 1,5 / 2 / 2,5 / 3 / 4 numaralı fırçalar mevcuttur.



## PLASTİK SAPLI FIRÇA ÇEŞİTLERİ

1/ 1,5 numaralı fırçalar mevcuttur.



FRÇ  
09

## YAN FIRÇA

Ayakkabı sektöründe kullanılan çok amaçlı fırça.



FRÇ  
10

## FIRÇA PİPO

Ayakkabı sektöründe kullanılan çok amaçlı fırça.



KMK  
01

## KEMİK

Deri kıvrıma ve şekil vermeye yarayan üründür. Gerçek siğir kemiğidir.



MTR  
01

## TAHTA METRE

1 mt uzunluğunda uçları metal korumalı kayın ağacı metre.



-

## ÇELİK METRE

30 cm / 50 cm / 100 cm boyutları mevcuttur.



BÇK  
02

## BIÇAK

Sünger ve benzeri ürünleri kesmeye yarayan tahta saplı bıçak



MHTLF  
07

## BALLY KUTUSU

Hava almayı önleyen fırça hazneli özel kapaklı yapıştırıcı saklama ve uygulama kutusu.



YAĞ  
04

## BOŞ BİDON

İçine yağ ve benzeri ürünleri koymaya yarayan, 260 gr'lık saklama kabı. Kapaklıdır, uygulama yaparken kullanılabilir.



MKN  
03

## ETİKET MAKİNESİ

Birçok sektöre hitap eden etiketleme ve fiyatlama makinesi. Etiketler dahil değildir.

# MALZEME ÇEŞİTLERİ



**ŞERİT METRE**

3 mt / 5 mt / 10 mt'lik çeşitleri mevcuttur.



**ELDİVEN**

Avuç içi ve parmakları koruyan plastik boyalı işçi eldiveni.  
1 paket: 12 adet



**ÇİVİLİ PLASTİK KABARA**

Sandalye, sehpa ve masa ayaklarına parkeyi çizmesin diye monte edilir.  
1 paket: 1000 adet  
1 çuval: 20 paket

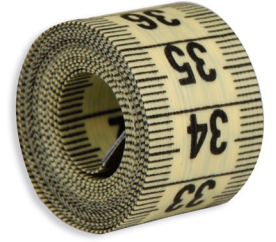

**MEZURA**

1,5 metrelik terzi tipi mezura



**BANT MAKİNESİ**

Koli bantları için uygundur. Kolayca yapıştırma ve bantı kesmeye yarar.



**KEMER DELİCİ ÇARKLI ZIMBA**

Kemer ve çanta sapı delmeye yarayan alman malı delgeç.



**GÜMÜŞ KALEM TEMİZLEYİCİ**

Gümüş kalem izlerini çıkarmaya yarayan kalem.



**ZIMBA SÖKÜCÜ**

Çatal uclu ahşap saplı zimba ve çivi sökücü.



**ZIMBA SÖKÜCÜ İTALYAN**

Orjinal italyan malı çatal uclu ahşap saplı zimba ve çivi sökücü.



**MAKİNE YAĞI**

0 numara ince makine yağ  
900 gr



**MUŞTA**

İmalat aşamasında deri kıvrım için ve farklı amaçlarda kullanılan muşta, çekiç, tokmak.



**TORNAVİDA ÇEŞİTLERİ**

Düz ve yıldız uçlu tornavida çeşitleri



# MALZEME ÇEŞİTLERİ

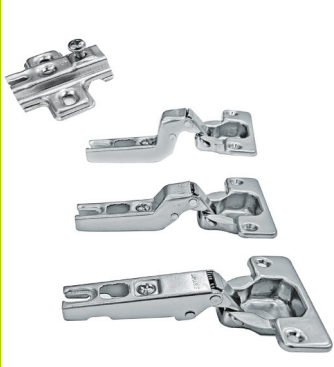

## MENTEŞE ÇEŞİTLERİ

Dolap kapaklarında kullanılan frenli ve frenziz menteşe çeşitleri.  
Düz - 1/2 D.B - SDD  
Frenli düz - Frenli 1/2 - Frenli S.D.B



## EĞE ÇEŞİTLERİ

Ahşap oymaya, şekillendirmeye yarayan eğe,törpü.  
4/5/6/7/8/9 no eğe çeşitleri.

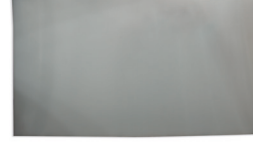

## KESİM LASTİĞİ ÇEŞİTLERİ

Üzerinde kolayca kesim yapabileceğiniz, masanın zarar görmesini engelleyen beyaz kesim lastikleri.  
Ölçüler: 50x90x0,5 cm / 100x150x0,5 cm  
100x150x1 cm /45x90x4x cm



MKT  
04

## MAKET BİÇAĞI MİNİK

Ucuz küçük maket bıçağı. 9 mm maket bıçağı ile kullanılır. Kilitlidir.



MKT  
03

## MAKET BİÇAĞI BÜYÜK

Ucuz büyük maket bıçağı. Metal saplı 18 mm maket bıçağı ile kullanılır. Otomatik kilit sistemi vardır.



MKT  
08

## OLFA MAKET BİÇAĞI

Japon çeliği üst kalite orjinal ayfa marka maket bıçağı. Kilitlidir.



MHTLF  
13

## YILDIZ TORNAVİDA

Yıldız uçlu tornavida



KLM  
04

## RÖTUŞ KALEMİ

Mobilya ve ahşap yüzeydeki çizikleri gidermeye yarayan, dolgu rötüş kalemi.



TSTRE  
1

## TESTERE

Ağaç testeresi



GRG  
02

## GERGİ BANDI APARATI

Yatak kapitonesi yapmak için gergi bandını uygulamaya yarayan aparat.



GRG  
01

## GERGİ BANDI

Yatak kapitonesini yapmaya yarayan gergi bandı



DGM  
05

## SANDALYE HALKASI

Sandalye ve mobilyalar için dekoratif halka. 8 renk mevcuttur.  
1 paket: 50 adet

# FİTİL ÇEŞİTLERİ



FTL  
09

## LASTİK FİTİL İNCE

Koltuk kolu etrafına dönülen "P" profil.  
Lastik fitil ince 20 mt - 1,9 mm



FTL  
10

## LASTİK FİTİL ORTA

Koltuk kolu etrafına dönülen "P" profil.  
Lastik fitil orta 20 mt - 2,3 mm



FTL  
11

## LASTİK FİTİL KALIN

Koltuk kolu etrafına dönülen "P" profil.  
Lastik fitil kalın 20 mt - 2,7 mm



## OKE ÇEŞİTLERİ

3515 - 030 - 1500 Mt  
3515 - 040 - 600 Mt  
3515 - 050 - 500 Mt  
3515 - 060 - 400 Mt  
3515 - 080 - 200 Mt  
3515 - 100 - 100 Mt



SAP  
01

## PLASTİK FİTİL SIÇAN KUYRUĞU

Kg ile satılır. 2 - 2,5 - 3 - 4



TNK  
01

## DİKİŞ TENEKESİ (25 mt)

Mobilyada dikiş ve zımbaları gizleme  
kullanılır.



## DOLGU FİTİLİ

10 mm - 1000 mt  
15 mm - 500 mt  
20 mm - 270 mt  
30 mm - 120 mt  
40 mm - 80 mt



## KAYTAN ÇEŞİTLERİ

1 paket 40 m'lik 10 adet kaytan içerir.  
6 - 1 çuval 30 pk • 8 - 1 çuval 20 pk  
10 - 1 çuval 20 pk • 12 - 1 çuval 15 pk  
14 - 1 çuval 10 pk • 20 - 1 çuval 20 pk



FTL  
12

## BÜRO FİTİLİ

1,5 mm "E" profil büro sandalye dikiş ve zımba plastik gizlemede kullanılır. 1 top 50 mt



ALK  
01

## ALKATEN FİTİL

Alkaten çanta fitili farklı renklerde mevcuttur. Kg ile satılır. Kalınlık 0,94 mm'dir.



## POLİÜRETAN KÖPÜK ÇEŞİTLERİ

1,2 mm En: 1 mt Boy: 100 mt  
0,3 mm En: 1 mt Boy: 100 mt  
0,5 mm En: 1 mt Boy: 60 mt  
0,8 mm En: 1 mt Boy: 50 mt  
1 mm En: 1 mt Boy: 30 mt

# SAÇAK ve ÖRTÜLÜK LASTİK ÇEŞİTLERİ



ŞRT  
01

ŞERİT

Döşemede , hobi malzemelerinde ve el işle-  
rinde zımbaları gizlemek ve dekoratif amaçlı  
kullanılır. (1 top 50 mt)



ŞRT  
03

SİMLİ ŞERİT

Döşemede , hobi malzemelerinde ve el işle-  
rinde zımbaları gizlemek ve dekoratif amaçlı  
kullanılır. Altın ve gümüş renklerindedir.  
(1 top 50 mt)



KRD  
01

KORDON

Döşemede , hobi malzemelerinde ve el  
işlerinde zımbaları gizlemek ve dekoratif  
amaçlı kullanılır.  
1 top: 50 mt  
1 paket:10 adet



KRD  
03

SİMLİ KORDON

Döşemede , hobi malzemelerinde ve el  
işlerinde zımbaları gizlemek ve dekoratif  
amaçlı kullanılır.  
1 top: 50 mt  
1 paket:10 adet



PSK  
03

KORDONLU SAÇAK

1 top 25 mt



FRF  
01

FIRFİR

1 top 25 mt



KRD  
04

CAM KORDONU

Ayna arkalarını kapatmada kullanılır.  
1 top 50 mt



PSK  
01.

PÜSKÜL ÇEŞİTLERİ

Döşemede, çeyiz kutularında, organizasyon  
işlerinde, kitap ayrıçalarında ve tekstilde  
kullanılır.



ÖRTÜLÜK LASTİK  
ÇEŞİTLERİ

1 cm - 100 mt / 1,5 cm - 100 mt  
2 cm - 25 mt / 2,5 cm - 25 mt  
3 cm - 25 mt / 4 cm - 25 mt  
5cm - 25 mt

# ELASTİK KOLON ve KOLON ÇEŞİTLERİ



LST  
03

## ELASTİK KOLON 5 cm

3 çizgilidir. 1 adet 100 mt. 1 pakette 5 adet bulunmaktadır.



LST  
04

## ELASTİK KOLON 7 cm

3 çizgilidir. 1 adet 100 mt. 1 pakette 4 adet bulunmaktadır.



LST  
01

## KARA LASTİK KOLON

1 bağ 80 mt



LST  
05

## RAFYA KOLON

1 bağ 200 mt



KLN  
01

## BEZ KOLON

Boy: 15 mt En: 6 cm



ÇNT  
02

## ÇANTA KOLONU

Her çeşit çanta için saplarda kullanılan kolon. Kilo ile satılır. Balık sırtı ve örgü deseni çeşitleri vardır.



FTL  
14

## YATAK FİTİLİ

En: 42 mm  
Boy: 1000 mt  
1 paket: 10 top içerir



KPS  
06

## HAVA KAPSÜLÜ

Çap: 4 cm  
1 paket: 1000 adet



KOL02

## YATAK TUTMA KOLU

Yatakları taşımaya yarayan tutma kolu  
1 paket: 100 takım



ÇVL  
04

## ÇİVİLİ ŞERİT BANT

1 paketten 3 adet şerit çıkar. Toplam 37 adet çivi klapaları kol üstüne monte etmek için kullanılır. Poşette satılanlar kesiktir.  
1 poşet: 380 adet



Çivi  
14

## KLAPA ÇİVİSİ METAL

Klapaları monte etmeye yarayan metal ters klapa çivisi.  
1 poşet: 500 adet



LATA  
01

## LATA

Çam lata veya bağdadi çita. 2,5 x 2,5 ölçülerinde  
Boy: 2 mt  
1 paket: 20 adet

# YAY ve KEÇE ÇEŞİTLERİ

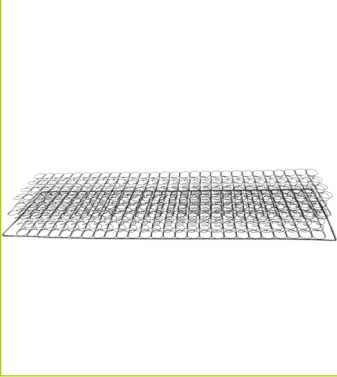

YAY 07 **KONSTRÜKSİYON YAY**

Konstrüksiyon çekyat yayı.  
45x190 cm  
55x190 cm



YAY 04 **ZİG ZAG YAY KELEPÇESİ**

Orjinal alman malı. Şerit halinde zigzag yayları bağlamak için kullanılır.  
küçük - 1000  
orta - 1100  
büyük - 1200

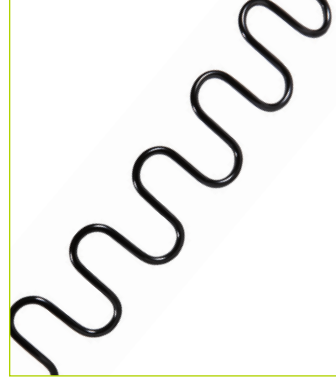

YAY 02 **ZİG ZAG YAY**  
3,40

1 top: 40 mt  
40 mm / 3,8 / 0,2



YAY 03 **ZİG ZAG YAY**  
3,80

1 top: 40 mt  
45 mm / 3,8 / 0,2



YAY 04A **ZİG ZAG YAY KELEPÇESİ METAL**

Ziz zag yayları bağlamaya yarayan metal kelepçe.  
1 paket: 500 adet



YAY 04A **ZİG ZAG YAY KELEPÇESİ PLASTİK**

Ziz zag yayları bağlamaya yarayan plastik kelepçe.  
1 paket: 500 adet



KALTI 01 **KOL ALTI YUVARLAK**

Kol üstü klapaları monte etmek için kullanılan destek. İki parçadan oluşur, yükseklik 60 cm'dir.  
1 koli: 150 adet



KALTI 02 **KOL ALTI YAĞMUR**

Kol üstü klapaları monte etmek için kullanılan destek. Tek parçadır.  
Yükseklik: 5x5x10 cm  
1 koli: 168 adet



KLPA 01 **KLAPA ÇİÇEKLİ**

Boy = 63 cm  
En = 13 cm  
Kalınlık = 1,1 cm  
Çekyat ve koltuk üstü klapa  
1 koli: 40 adet.



KEÇE 03 **SERT KEÇE GENİŞ**

1 balya 50 adet  
65x205 cm



KEÇE 04 **JÜTLÜ KEÇE**

140x205



AST 10 **KANAVİÇE**

7,5 ons  
En: 1 mt  
1 top: 90 -120 mt arası

# TELA ve ASTAR ÇEŞİTLERİ

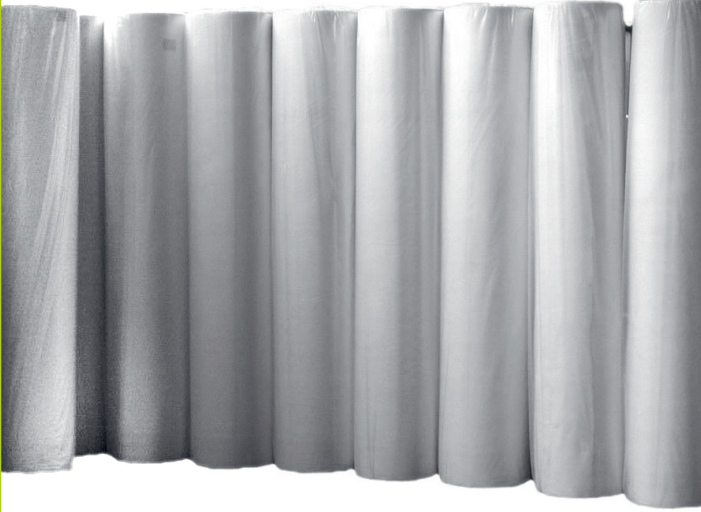
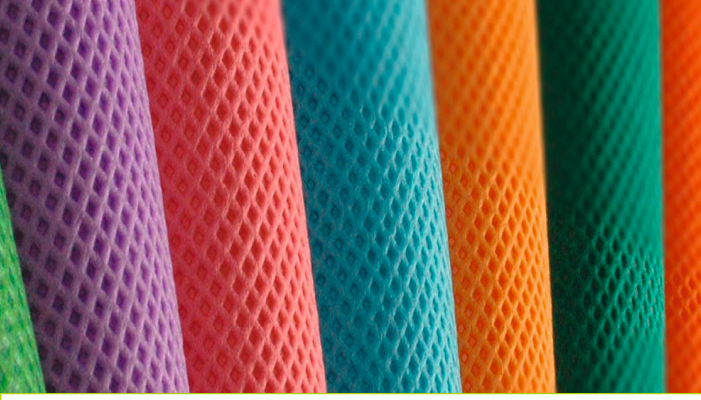

## TELA ASTAR ÇEŞİTLERİ

Çeşitli renk ve gramajlarda tela çeşitleri bulunur.  
12 gr - en: 1.60 / 2.10 boy: 1000 mt  
30 gr / 40 gr / 50 gr - en: 1.60 boy: 250 mt  
70 gr / 80 gr / 90 gr / 105 gr - en: 1.60 boy: 200 mt  
Yapışkanlı tela(50 mt) - en: 150 cm - 78 gr



## TELA 0217 KISA TELA 80CM / 90CM

45 gr  
En: 80 cm / 90 cm  
Boy: 100 mt



## AST 05 BASKILI TELA 80 CM

35 gr  
En: 80 cm  
Boy: 100 mt



## AST 02 POLYESTER ASTAR

En = 80 cm / 90 cm  
Boy = 100 mt



## AST 12 KUŞ TÜYÜ BEZİ

Kuş tüylerinin aradan çıkmasını engelleyen, sık dokunan kumaş.  
1 top: 50 mt / 13,5 kg  
En: 160 cm



## AST 08 FİBERTEKS

Baklava desenli ve düz çeşitleri mevcuttur.  
1 top = 50 mt / 15 kg  
En = 1,60  
1 m<sup>2</sup> = 160 gr



## AST 01 KALIN BEYAZ ASTAR

En = 90 cm  
Top = 36 mt  
1 top = 2,5 kg



## AST 03 HAMBEZ (AMERİKAN BEZİ)

Boy = 50 mt  
En = 205 cm  
1 top = 9 kg

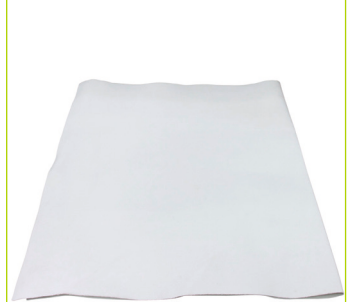

## EVA ÇEŞİTLERİ

Siyah ve beyaz tabaka ve rulo halinde bulunur.  
1 mm / 1,5 mm / 2 mm eva çeşitleri

## FERMUAR ÇEŞİTLERİ



Döşeme ve tekstil sektörüne yönelik renk renk fermuar ve kursörler.

3 No Fermuar / 1 top: 300 mt / 1 çuval: 10 top

5 No Fermuar / 1 top: 200 mt / 1 çuval: 10 top

3 No Kursör / 1 paket: 4000 adet / 1 koli: 20000 adet

5 No Kursör / 1 paket: 2000 adet / 1 koli: 10000 adet

**Not: Renkler için arayıp bilgi alınız!**

# KENAR BOYA ÇEŞİTLERİ



BOYA  
01 **KENAR BOYASI**  
1 kg

Kemer, çanta, cüzdan ve diğer saracıye ürünlerinin kenarlarının boyanmasında kullanılır. Tatbik edildiğinde düzgün, yapışkan olmayan, elastik doğal görünümlü parlak film oluşturur, hızlı kurur.



BOYA  
00 **YAKMA KENAR BOYASI**  
1 kg

Kemer, çanta, cüzdan ve diğer saracıye ürünlerinin kenarlarının boyanmasında kullanılır. Gerçek deriye uygulanır. Kullandıktan sonra 150°C ısı uygulanması önerilir. Yüzei düzleştirilerek pürüzsüz, doğal, kaygan bir yüzey oluşturur.



BOYA  
06 **DOLGU ASTARI**  
1 kg

Uygulandığında düzgün, dolgun bir tabaka oluşturan kenar dolgu astarıdır. Kuruyan astar üstüne son kat kenar boyası uygulanır, boya kalitenizi artırır. Renksizdir, parlak ve mat seçeneği vardır.



BOYA  
02 **KENAR BOYASI**  
5 kg

Kemer, çanta, cüzdan ve diğer saracıye ürünlerinin kenarlarının boyanmasında kullanılır. Tatbik edildiğinde düzgün, yapışkan olmayan, elastik doğal görünümlü parlak film oluşturur, hızlı kurur.



MTR  
01 **YÜZ VERNİĞİ(AĞIZ BOYASI)**

Örtücü bir film yapma özelliği olmayan, vakıslarla formüle edilmiş, piyanta kenarlarındaki sıyrılmaları kapatmada ve deri kesim yerlerini boyamak için kullanılan, çıkmayan bir boyadır.



TMZ  
03 **SAYA TEMİZLEME SUYU**  
(1 kg)

Deri yüzeyindeki gümüş kalem çizgilerini ve yapıştırıcı kalıntıları iz bırakmadan temizler. Deri finisajını zedelemeyiz. Bez ile bastırmadan siliniz.



TMZ  
01 **LEKE ÇIKARICI SPREY**

Başta kumaş olmak üzere genel kullanım leke çıkarıcı.



BOYA  
07 **KENAR BOYASI SÜRME MAKİNESİ**

Kenar boyasını kolayca uygulamaya yarayan metal rulolu, plastik hazneli makina.



## Kırpıntı Makinesi

MKN05 - Trifaze (Sanayi Cereyanı)  
MKN06 - Monofaze (Ev Cereyanı)

Motor: 1,5 kw - 1400 devir(dk)

Saatte 40 kg kırpar

Motor özelliği termik şalter vardır.

Kırpıntı boyu ayarlama özelliği vardır.

Ebatlar: 46x46x106 cm

Ağırlık: 45 kg



TRİFAZE

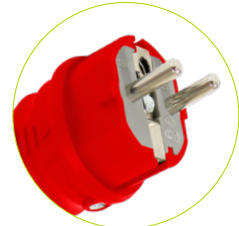

MONOFAZE

# CİVATA ÇEŞİTLERİ



CİVATA ÇEŞİTLERİ

CİVATA KOMBİ MAKAS BAĞLAMA

CİVATA ÇEŞİTLERİ

SUNTA VİDASI ÇEŞİTLERİ

PLASTİK KELEBEK

AĞAÇ SOMUN VE PUL ÇEŞİTLERİ

AĞAÇ VE KAYNAK SOMUN ÇEŞİTLERİ

SAPLAMA ÇEŞİTLERİ

CVT05	CİVATA 6*40 COMBI*MAKAS BAĞLAMA	SMN09	SOMUN 3/8 (KAYNAK)
CVT06	CİVATA M6*35 AKD	SMN10	SOMUN 3/8 (AĞAÇ)
CVT07	CİVATA M6*40 AKD	SMN11	SOMUN 5/16 (AĞAÇ)
CVT08	CİVATA 6X25 YB	SMN12	SOMUN 5/16 (KAYNAK)
CVT09	CİVATA 6x30 YB	SMN13	SOMUN 1/4 (6'LİK)
CVT10	CİVATA 6x35 YB	SMN14	SOMUN 5/16 (8'LİK)
CVT11	CİVATA 6x40YB	SMN14.	SOMUN 5/16 (SİYAH 8'LİK)
CVT12	CİVATA 6x50YB	SMN15	SOMUN (M8)
CVT13	CİVATA 6x60 YB	PUL01	PUL 1/4 (6'LİKLERİN)
CVT14	CİVATA 6x70 YB	PUL02	PUL 5/16 (8'LİKLERİN)
CVT15	CİVATA 6x80 YB	KLBK01	PLASTİK KELEBEK (5/16)
CVT16	CİVATA 6x90 YB	KLBK02	PLASTİK KELEBEK (M8)
CVT17	CİVATA 6x100 YB	KLBK03	PLASTİK KELEBEK (M6)-BAZA TUTMA KOLLARI
CVT18	CİVATA 8x40 YB	VID001	SUNTA VİDASI 3*13 (1000'LI)
CVT19	CİVATA 8x50 YB	VID001.	SUNTA VİDASI 3*16 (1000'LI)
CVT20	CİVATA 8x60 YB	VID002	SUNTA VİDASI 3*20 (1000'LI)
CVT21	CİVATA 8x70 YB	VID003	SUNTA VİDASI 3*25 (1000'LI)
CVT22	CİVATA 8x80 YB	VID004	SUNTA VİDASI 3,5*16 (1000'LI)
CVT23	CİVATA 8x90 YB	VID005	SUNTA VİDASI 3,5*18 (1000'LI)
CVT24	CİVATA 8x100 YB	VID006	SUNTA VİDASI 3,5*20 (1000'LI)
CVT25	CİVATA 8x120 YB	VID007	SUNTA VİDASI 3,5*25 (1000'LI)
CVT25.	CİVATA 8x130 YB	VID008	SUNTA VİDASI 3,5*35 (1000'LI)
CVT26	CİVATA 8x140 YB	VID009	SUNTA VİDASI 3,5*50 (500'LÜ)
CVT27	CİVATA 8x150 YB	VID010	SUNTA VİDASI 4*16 (1000'LI)
CVT28	CİVATA M8X20 AKD	VID011	SUNTA VİDASI 4*20 (1000'LI)
CVT29	CİVATA M8X30 AKD	VID012	SUNTA VİDASI 4*25 (500'LÜ)
CVT30	CİVATA M8X50 AKD	VID013	SUNTA VİDASI 4*30 (500'LÜ)
CVT31	CİVATA M8X60 AKD	VID014	SUNTA VİDASI 4*40 (500'LÜ)
CVT32	CİVATA M8X70 AKD	VID015	SUNTA VİDASI 4*45 (500'LÜ)
CVT33	CİVATA M8X80 AKD	VID016	SUNTA VİDASI 4*50 (500'LÜ)
CVT34	CİVATA M8X100 AKD	VID017	SUNTA VİDASI 4*60 (200'LÜ)
SMN01	SOMUN M6 (AĞAÇ)	VID017.	SUNTA VİDASI 5*25 (500'LÜ)
SMN02	SOMUN M6 (KAYNAK)	VID018	SUNTA VİDASI 5*30 (200'LÜ)
SMN03	SOMUN M6 (FIBERLİ)	VID019	SUNTA VİDASI 5*40 (200'LÜ)
SMN03	SOMUN M6 (BAZA KOLLARI İÇİN)	VID020	SUNTA VİDASI 5*45 (200'LÜ)
SMN04	SOMUN M8 (KAYNAK)	VID021	SUNTA VİDASI 5*50 (200'LÜ)
SMN06	SOMUN M8 (AĞAÇ)	VID022	SUNTA VİDASI 5*60 (200'LÜ)
SMN07	SOMUN M10 (AĞAÇ)	VID023	SUNTA VİDASI 5*70 (200'LÜ)
SMN08	SOMUN M10 (KAYNAK)	VID024	SUNTA VİDASI 5*100 (100'LÜ)

# MUKAVVA ÇEŞİTLERİ



Mukavva fabrikamızda her türlü gramaj ve ebat kesimi yapılmaktadır.

MUKAVVA 12 LİK (20 KG)	3,30 mm	MUKAVVA 30 LUK (15 KG)	1,04 mm	MUKAVVA (70X120) 60 LİK (20 KG)	0,60 mm
MUKAVVA 14 LÜK (20 KG)	3,00 mm	MUKAVVA 35 LİK (15 KG)	1,02 mm	MUKAVVA 70 LİK (15 KG)	0,50 mm
MUKAVVA 16 LİK (20 KG)	2,40 mm	MUKAVVA 40 LİK (15 KG)	0,80 mm	MUKAVVA 80 LİK (15 KG)	0,47 mm
MUKAVVA 18 LİK (20 KG)	2,20 mm	MUKAVVA 50 LİK (15 KG)	0,66 mm	MUKAVVA 100 LÜK (20 KG)	0,45 mm
MUKAVVA 20 LİK (15 KG)	1,50 mm	MUKAVVA 60 LİK (15 KG)	0,60 mm	MUKAVVA KESİLMİŞ 100 LÜK (20 KG)	0,45 mm
MUKAVVA 25 LİK (15 KG)	1,16 mm	MUKAVVA (100*150) 60 LİK (20 KG)	0,60 mm	MUKAVVA 120 LİK (21 KG)	0,30 mm

# HAKKIMIZDA

1960 yılından beri mobilya malzemesi üretim ve satışını yapmaktayız. Şirketimizin kurucusu rahmetli Hacı Niyazi VARDAR' dır. Şirketimiz İstanbul Şişhane semtinde küçük bir atölyede işe başlamış ve zamanla babadan oğullara devrederek bugüne gelmiştir. VARDAR LTD. İdris VARDAR, Zekeriya VARDAR ve Necdet VARDAR' ın ortaklığıyla çalışmalarına devam etmektedir.

Bayrampaşa ve Marmara Sanayi Sitesinde toplam 4500 m<sup>2</sup> kapalı alanda yerli ve yabancı müşterilerimize hizmet veriyoruz. Aynı zamanda ithalat ve ihracat yapmaktayız.



**Merkez:** Numunebağ Cad. Büyükçınar Sok. No:24 Bayrampaşa / İstanbul

**Şube 1:** Marmara Sanayi Sitesi R Blok No:11 İkitelli / İstanbul

**Şube 2:** Marmara Sanayi Sitesi G Blok No:1 İkitelli / İstanbul

Tel : (0212) 613 90 41 (Pbx) • Tel : (0212) 472 17 12 • Fax : (0212) 501 42 19

[www.vardar.com.tr](http://www.vardar.com.tr) • [vardarmalzeme@gmail.com](mailto:vardarmalzeme@gmail.com)